

FACILA FP025/FP025A

Binnenpost handenvrij met monitor

Montage- en gebruikershandleiding

Inhoud

1.	Vorzorgsmaatregelen	2
2.	Gebruik volgens de voorschriften	3
3.	Omschrijving	3
4.	Installatie	3
5.	Normaal gebruik	4
6.	Intercom	4
7.	Basisinstellingen	5
7.1	Hoofdmenu	5
7.2	Taal	5
7.3	Beltoon	5
7.4	Activatietijd monitor	5
7.5	Beeld, geluid	6
8.	Geavanceerde instellingen	6
8.1	Datum, tijd	6
8.2	Slave adres, bewakerspost	6
8.3	Reset fabrieksinstellingen	6
8.4	Werking slot 1, slot 2	7
9.	Toebehoren aansluiten	7
9.1	Beldrukknop	7
9.2	Extra bel	7
9.3	Monitor of TV	8
10.	Technische specificaties	8
11.	Garantie	8
12.	Afvalverwijdering	8
13.	EG-Conformiteitsverklaring	8

1. Voorzorgsmaatregelen

Lees deze handleiding aandachtig voor installatie of gebruik van het toestel.

Enrya Technologies bvba is niet verantwoordelijk voor onjuiste installatie en het niet voldoen aan de lokale elektrische- en bouwvoorschriften.

Enrya Technologies bvba kan niet aansprakelijk gesteld worden voor beschadigingen en bedrijfsstoringen, die voortvloeien uit het feit dat de montage- en de gebruiksaanwijzing niet in acht genomen worden.

Bewaar alle onderdelen en deze handleiding voor later gebruik.

- Geef extra aandacht aan inhoud in deze handleiding gemarkeerd met volgend symbool: 
- Vóór werkzaamheden altijd het toestel spanningsvrij maken en beveiligen tegen opnieuw inschakelen.
- Nooit een beschadigd toestel in gebruik nemen.
- Het is niet toegestaan onderdelen te wijzigen anders dan in deze handleiding omschreven.
- Neem contact op met een gekwalificeerde installateur als een storing niet kan worden verholpen. Het toestel zeker niet openen!
- Maak gebruik van een zachte katoenen doek voor het reinigen van het toestel. Indien noodzakelijk, de doek licht bevochtigen met een verdunde zeepoplossing. Gebruik geen chemische producten! Reinig het scherm niet met de handen of een natte doek!

2. Gebruik volgens de voorschriften

- Voor schade, die ontstaat door ander gebruik, stelt de producent zich niet aansprakelijk. Het risico wordt uitsluitend gedragen door de exploitant.
- Het toestel mag uitsluitend in technisch perfecte staat en volgens de voorschriften worden gebruikt, bovendien met inachtneming van de veiligheids- en gevarenrichtlijnen en de montage- en gebruiksaanwijzing.
- Storingen, die een veilig gebruik onmogelijk maken, moeten onmiddellijk worden verholpen.

3. Omschrijving

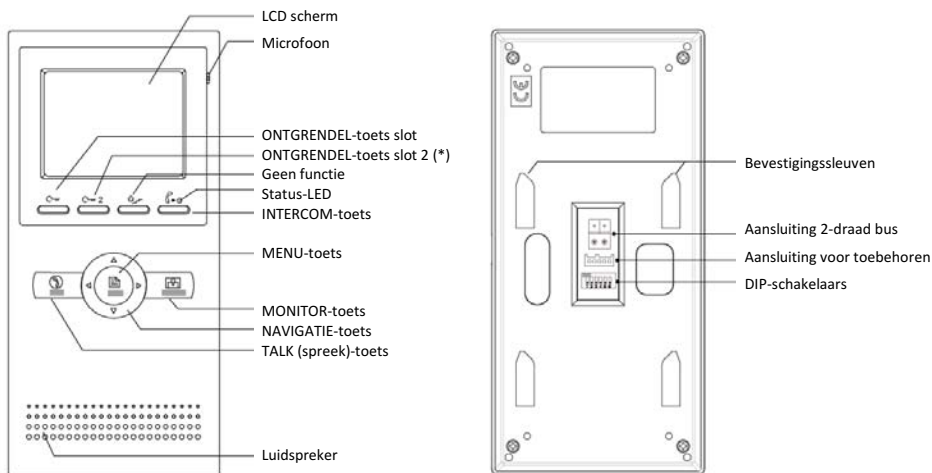

(*) De ONTGRENDel-toets voor slot 2 is niet beschikbaar bij de Facila FP025A. Raadpleeg het hoofdstuk geavanceerde instellingen voor het bedienen van slot 2.

4. Installatie

Belangrijk:

- Het toestel uitsluitend in droge, gesloten ruimtes toepassen en niet binnen gebieden met explosiegevaar.
- Plaats het toestel nooit vlak naast of boven een radiator of andere warmtebron.
- Het toestel mag niet worden ingebouwd zonder voldoende ventilatie.
- Plaats het toestel niet in direct zonlicht.
- Bescherm het toestel tegen trillingen en vallen.
- Er kunnen storingen optreden in het beeld of geluid als het toestel of de bedrading te dicht bij een elektromagnetisch veld wordt gemonteerd. Bijvoorbeeld: microgolfoven, TV, computer, ...
- Het toestel beschermen tegen: water, condensatie, extreem hoge temperaturen, stof en agressieve gassen.

Monteer het toestel op een vlakke ondergrond en maak gebruik van de meegeleverde montagebeugel. Bevestig de montagebeugel met de meegeleverde schroeven (2x 4x25mm) of gebruik andere bevestigingsmaterialen aangepast aan de ondergrond.

Sluit de bedrading aan en stel de DIP-schakelaars in zoals omschreven in de handleiding van de buitenpost. Schuif de monitor op de montagebeugel.

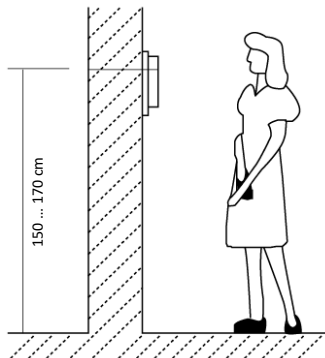
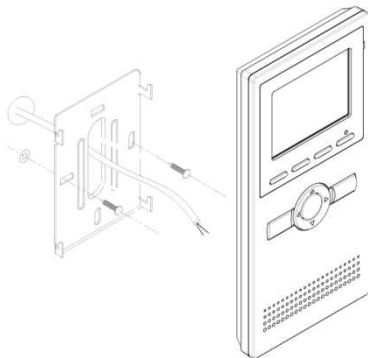

5. Normaal gebruik

- Druk op de BEL-toets van de buitenpost. De binnenpost belt en het beeld van de bezoeker verschijnt op het LCD-scherm.
- Druk op de TALK-toets van de binnenpost, je kan nu 90 sec. met de bezoeker spreken. Druk nogmaals op de TALK-toets om het gesprek te beëindigen. Als de oproep niet wordt beantwoord, wordt de monitor na 40 sec. automatisch uitgeschakeld.
- Druk tijdens de conversatie op de ONTGRENDEL-toets de deur te openen (*).
- Het is ook mogelijk om de camera van de buitenpost in te schakelen als er niet is aangebeld. Druk op de MONITOR-toets als de binnenpost uit staat of selecteer het pictogram  in het hoofdmenu. Als er meerdere buitenposten of bewakingscamera's aangesloten zijn kan je met de NAVIGATIE-toets een andere buitenpost of camera selecteren. Druk op ▲ om camera 1 te selecteren, ► voor camera 2, ▼ voor camera 3 en ◀ voor camera 4.



(*) FP025: Maak eventueel gebruik van de ONTGRENDEL-toets voor Slot 2 om de 2^e deur te openen.

FP025A: Bij een installatie met twee deuren verschijnt er een menu met de opties *Slot 1* en *Slot 2*. Selecteer het slot met de NAVIGATIE-toetsen ▲ ▼ en druk vervolgens op de MENU-toets om slot 1 of 2 te ontgrendelen.

Raadpleeg het hoofdstuk geavanceerde instellingen om dit menu in of uit te schakelen.

6. Intercom

Druk op de INTERCOM-toets als de binnenpost uit staat of selecteer het pictogram  in het hoofdmenu. Maak gebruik van de NAVIGATIE-toets en druk op de MENU-toets om één van onderstaande functies te selecteren.

- **Intercom oproep**
Oproep naar een andere binnenpost of appartement. Selecteer de binnenpost of het appartement met de NAVIGATIE-toets en druk nogmaals op de INTERCOM-toets of de MENU-toets om de oproep tot stand te brengen. Druk op de TALK-toets om de oproep te beëindigen. De werking is afhankelijk van de configuratie van het systeem door de installateur. Contacteer uw installateur voor meer informatie.

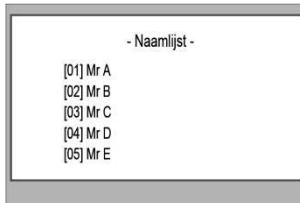
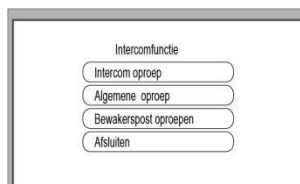

- **Algemene oproep**

Oproep naar alle binnenposten van één appartement. Alle binnenposten van het appartement bellen gelijktijdig. Er wordt een verbinding tot stand gebracht met de binnenpost die het eerst de oproep aanneemt met de TALK-toets. De werking is afhankelijk van de configuratie van het systeem door de installateur. Contacteer uw installateur voor meer informatie.

- **Bewakerspost oproepen**

Oproep naar de bewakerspost. Er wordt een verbinding gemaakt met de binnenpost die als bewakerspost is ingesteld. De werking is afhankelijk van de configuratie van het systeem door de installateur. Contacteer uw installateur voor meer informatie.

7. Basisinstellingen

7.1 Hoofdmenu

- Druk op de MENU-toets als de binnenpost uit staat, de datum en tijd verschijnen op het scherm. Als er geen activiteit is binnen 3 sec. wordt de binnenpost terug uitgeschakeld.
- Druk nogmaals op de MENU-toets. Het hoofdmenu wordt getoond.



7.2 Taal

Selecteer het pictogram  in het hoofdmenu met de NAVIGATIE-toetsen ▲ ▼ (druk NIET op de MENU-toets). Druk op de ONTGRENDel-toets voor slot 1 en houdt deze 3 sec. ingedrukt tot de lijst met beschikbare talen verschijnt. Selecteer de taal met de met de NAVIGATIE-toetsen ▲ ▼ en druk vervolgens op de MENU-toets.

7.3 Beltoon

Er zijn 12 beltonen beschikbaar, de beltoon kan afzonderlijk ingesteld worden voor de buitenpost en de intercomfunctie.

Beltoon buitenpost: beltoon bij oproep van buitenpost.

Beltoon intercom: beltoon bij oproep van binnenpost.

Selecteer het pictogram  in het hoofdmenu met de NAVIGATIE-toetsen ▲ ▼ en druk vervolgens op de MENU-toets. Selecteer *Beltoon buitenpost* of *Beltoon intercom* en verander de beltoon met de NAVIGATIE-toetsen ◀ ▶.

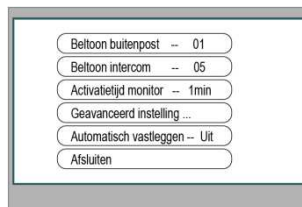

7.4 Activatietijd monitor

De activatietijd van de monitor kan ingesteld worden van 30 sec. tot 10 min. Na deze tijd wordt de monitor automatisch uitgeschakeld.

Selecteer het pictogram  in het hoofdmenu met de NAVIGATIE-toetsen ▲ ▼ en druk vervolgens op de MENU-toets. Selecteer *Activatietijd monitor* en verander de tijd met de NAVIGATIE-toetsen ◀ ▶.

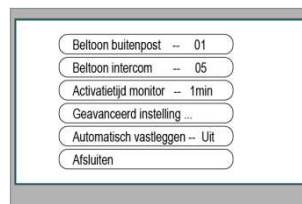

7.5 Beeld, geluid

Druk tijdens de monitorfunctie of tijdens een gesprek op de MENU-toets, het menu voor de beeld- en geluidinstellingen verschijnt. Gebruik de NAVIGATIE-toetsen ▲ ▼ om een instelling te selecteren, met de toetsen ◀ ▶ kan de waarde worden aangepast.

- **Preset**
Er zijn 3 vooraf ingestelde profielen beschikbaar: *Normaal*, *Zacht* en *Helder*. Het profiel *Aangepast* is uw persoonlijke instelling.
- **Helderheid en Kleur**
Met deze instellingen kunnen de helderheid en kleur worden aangepast.
- **Belvolume en Gesprekvolume**
Gebruik deze instellingen om het belvolume of gesprekvolume aan te passen.

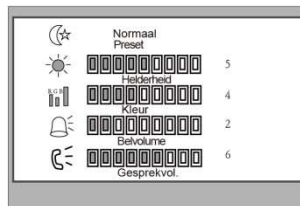

Druk op de MENU-toets om het scherm met de instellingen te verlaten.

8. Geavanceerde instellingen

Selecteer het pictogram  in het hoofdmenu om naar de instellingen te gaan. Selecteer vervolgens *Geavanceerde instellingen* met de NAVIGATIE-toetsen ▲ ▼ en druk op de MENU-toets. Er moet een wachtwoord ingegeven worden om het menu met geavanceerde instellingen te openen. Geef het wachtwoord "2008" in met de NAVIGATIE-toetsen: gebruik de toetsen ▲ ▼ om het cijfer in te stellen en de toets ▶ om het volgende cijfer te selecteren. Druk op de MENU-toets om het wachtwoord te bevestigen.

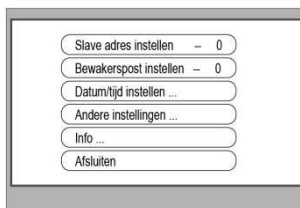

8.1 Datum, tijd

Ga naar het menu *Datum/tijd instellen*. Stel de juiste datum en tijd in met de NAVIGATIE-toetsen: gebruik de toetsen ▲ ▼ om het cijfer in te stellen en de toetsen ◀ ▶ om een ander cijfer te selecteren. Druk op de MENU-toets om de tijd en datum te bevestigen.



8.2 Slave adres, bewakerspost

Deze instellingen werden reeds door uw installateur aangepast, gelieve deze instellingen niet aan te passen als u niet op de hoogte bent van de configuratie van uw installatie!

- **Slave adres instellen**
Bepaalt het Slave adres van de binnenpost. Af fabriek staat deze instelling op "0" (= Master).
- **Bewakerspost instellen**
Binnenpost instellen als bewakerspost. Af fabriek staat deze instelling op "0" (= bewakerspost uit).

8.3 Reset fabrieksinstellingen

Gebruik deze functie om de fabrieksinstellingen terug te zetten. Datum, tijd en taal worden niet beïnvloed.

Ga naar het menu *Info* en vervolgens naar *Reset fabrieksinst.* en druk op de MENU-toets.

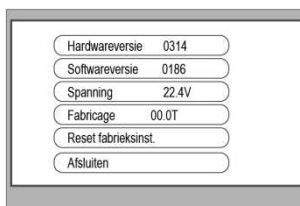

8.4 Werking slot 1, slot 2

De werking van het relais om het slot van de deur te ontgrendelen kan worden aangepast. Ga naar het menu *Info* en druk vervolgens op de ONTGRENDEL-toets en houdt deze 3 sec. ingedrukt tot de lijst met beschikbare opties verschijnt. Selecteer een optie met de NAVIGATIE-toetsen ▲ ▼ en druk vervolgens op de MENU-toets om de instelling aan te passen. Selecteer *Exit* om terug te gaan naar het vorige menu.

Deze instellingen werden reeds door uw installateur aangepast, gelieve deze instellingen niet aan te passen als u niet op de hoogte bent van de configuratie van uw installatie!

- **Unlock Time**

Met deze parameter kan de schakeltijd van het relais ingesteld worden van 1 tot 9 sec. Deze instelling moet slechts op één binnenpost worden uitgevoerd en geldt voor slot 1 en slot 2.

- **Unlock Mode**

- Optie 0 = het relaiscontact sluit als de deur wordt ontgrendeld (normaal open contact)
- Optie 1 = het relaiscontact opent als de deur wordt ontgrendeld (normaal gesloten contact)

Deze instelling moet slechts op één binnenpost worden uitgevoerd en geldt voor slot 1 en slot 2.

- **Unlock Menu**

De binnenpost Facila FP025A heeft geen ONTGRENDEL-toets voor slot 2. Om slot 2 te kunnen bedienen kan er een menu geactiveerd worden dat beschikbaar is via de ONTGRENDEL-toets. Activeer dit menu als de binnenpost Facila FP025 wordt gebruikt bij een installatie met 2 deuren.

- Optie 0 = slot-menu uitgeschakeld
- Optie 1 = slot-menu ingeschakeld

Het is onnodig om het slot-menu in te schakelen bij de binnenpost Facila FP025 omdat dit toestel voor elk slot een drukknop ter beschikking heeft.

9. Toebehoren aansluiten

De binnenpost beschikt over een aansluiting voor een bijkomende beldrukknop, extra bel of monitor.



Deze toebehoren mogen alleen worden aangesloten door een gekwalificeerde elektro installateur. Vóór de werkzaamheden altijd het toestel spanningsvrij maken en beveiligen tegen opnieuw inschakelen.

9.1 Beldrukknop

Er kan een extra beldrukknop worden aangesloten op de binnenpost zodat bezoekers opnieuw kunnen aanbellen als ze voor de deur van het appartement staan. Alleen het belsignaal van de binnenpost wordt geactiveerd, het scherm blijft uit.

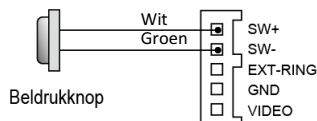

Het contact van de drukknop moet een normaal open, potentiaal vrij contact zijn, zo niet wordt de binnenpost onherstelbaar beschadigd!

9.2 Extra bel

De extra deurbel aangesloten op de binnenpost wordt samen met de interne bel van de binnenpost geactiveerd.



Let op de specificaties:
Aansluitspanning: 12Vdc
Maximaal stroomverbruik: 300mA

Bij een installatie met buitenposten type Facila DP0xx moet de extra bel worden aangesloten op de binnenpost met adres "0" (DIP-schakelaars 1 t.e.m. 5 op OFF).

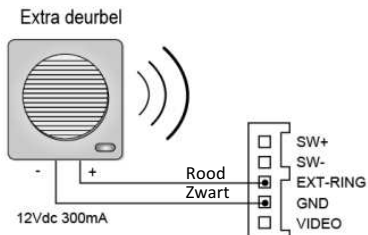

9.3 Monitor of TV

Het beeld van een buitenpost of een bewakingscamera op het scherm van de binnenpost wordt ook afgebeeld op een aangesloten televisietoestel of monitor.

De kern van de videokabel moet worden verbonden met "Video" en de afscherming met "GND".

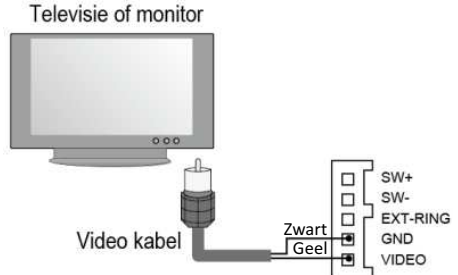

10. Technische specificaties

Aansluitspanning	24 Vdc
Stroomverbruik in rust	10 mA
Stroomverbruik in bedrijf	210 mA
Beeldschermdiagonaal	3,5 inch
Beeldschermtype	LCD kleur
Beeldresolutie	320 x 240 pixels
Videosignaal	1 Vpp, 75 Ω, CCIR standard
Aansluiting	2 draden, polariteitongevoelig
Monitortijd	40 sec. (fabrieksinstelling)
Spreektijd	90 sec. (fabrieksinstelling)
Afmetingen	220 x 105 x 20mm
Beschermingsgraad	IP20 (droge, gesloten ruimtes)
Omgevingstemperatuur	-5°C tot +40 °C
Gewicht	310 gram

11. Garantie

De garantie is geheel volgens de wettelijke bepalingen. Neem voor eventuele garantieaanspraken contact op met uw dealer. De garantieaanspraken hebben uitsluitend betrekking op het land waarin het toestel werd verkocht. Indien u onze klantenservice, reserveonderdelen of toebehoren nodig heeft, kunt u contact opnemen met uw dealer.

12. Afvalverwijdering

Dit product bestaat uit verschillende onderdelen die op hun beurt vervuilende stoffen zouden kunnen bevatten. Laat ze niet in het milieu achter!

Win informatie in over systemen van recycling of afvalverwerking voor dit product en houdt u daarbij aan de wettelijke bepalingen zoals die op de plaats van gebruik van kracht zijn.



13. EG-Conformiteitsverklaring

Zie webpagina www.entrya.eu



WWW.ENTRYA.EU