

**FACILA**  
**FP135 Binnenpost**  
**FP135 Poste intérieure**  
**FP135 Monitor**

Installatie- en gebruikershandleiding  
Mode d'emploi et installation  
Installation and user manual

Voorzorgsmaatregelen	Mesures de précaution	Precautions	3
Gebruik volgens de voorschriften	Utilisation selon les prescriptions	Utilization according to the prescriptions	4
Installatie-waarschuwingen	Avertissements d'installation	Installation Warnings	4-5
Installatie	Installation	Installation	5
<b>2</b> Omschrijving	Description	Description	6-7
Hoofdmenu	Menu principal	Main menu	8
Gebruik	Utilisation	Usage	9
Intercom	Interphone	Intercom	10
Adres instellen	Configurer l'adresse	Address setting	11
Eindweerstand instellen	Configurer résistance de terminaison	Set terminal switch	12
MASTER/SLAVE instellen	Configurer MAÎTRE/ESCLAVE	Set MASTER/SLAVE	12-13
Beltonen en volume instellen	Configurer les sonneries et le volume	Configure tones and volume	13
Schermdisplay en gespreksvolume aanpassen	Adapter l'écran et le volume d'appel	Change screen and volume	14
Eigenschappen	Spécifications	Specifications	14
Extra functies	Fonctions supplémentaires	Extra functions	15

Lees deze handleiding aandachtig voor installatie of gebruik van het toestel.

**Entrya Technologies BVBA** is niet verantwoordelijk voor een onjuiste installatie en het niet voldoen aan de lokale elektrische- en bouwvoorschriften.

**Entrya Technologies BVBA** kan niet aansprakelijk gesteld worden voor beschadigingen en bedrijfsstoringen, die voortvloeien uit het feit dat de montage- en de gebruiksaanwijzing niet in acht genomen worden.

Bewaar alle onderdelen en deze handleiding voor later gebruik.

- Voor werkzaamheden altijd het toestel spanningsvrij maken en beveiligen tegen opnieuw inschakelen.
- Nooit een beschadigd toestel in gebruik nemen.
- Het is niet toegestaan onderdelen te wijzigen anders dan in deze handleiding omschreven.
- Neem contact op met een gekwalificeerde installateur als een storing niet kan worden verholpen. Open het toestel niet!

Lisez attentivement ce mode d'emploi avant d'installer ou d'utiliser les appareils.

**Entrya Technologies SPRL** n'est pas responsable des installations incorrectes ni du non-respect des prescriptions locales en matière d'électricité et de construction.

**Entrya Technologies SPRL** décline toute responsabilité pour les dommages et problèmes d'exploitation découlant du non-respect des instructions de montage et d'utilisation.

Conservez tous les composants et le présent manuel pour un usage ultérieur.

- Avant d'entamer des travaux, l'appareil doit toujours être mis hors tension et protégé contre un branchement accidentel.
- Ne mettez jamais un appareil endommagé en service.
- Il est interdit de modifier des composants autrement que dans le respect des dispositions de ce mode d'emploi.
- Contactez un installateur qualifié si vous ne pouvez pas réparer un dérangement. N'ouvrez surtout pas l'appareil !

Read this manual carefully before installation or before using the device.

**Entrya Technologies BVBA** is not responsible for an incorrect installation or not following local electrical and building regulations.

**Entrya Technologies BVBA** is not liable for damages and defects that are caused by not following the installation and userguide.

Save all parts and this manual for later use.

- Make sure the device is not connected to the power supply before working on the device.
- Never use a damaged device.
- It is not allowed to change parts other then described in this manual.
- Contact a qualified installer when an error can not be fixed. Never open the device!

## NL Gebruik volgens de voorschriften

---

- Voor schade, die ontstaat door ander gebruik, stelt de producent zich niet aansprakelijk. Het risico wordt uitsluitend gedragen door exploitant.
- Het toestel mag uitsluitend in technisch perfecte staat en volgens de voorschriften worden gebruikt, bovendien met inachtneming van de veiligheids- en gevarenrichtlijnen en de montage- en gebruiksaanwijzing.
- Storingen, die een veilig gebruik onmogelijk maken, moeten onmiddellijk worden verholpen.

## FR Utilisation selon les prescriptions

---

4

- Le producteur décline toute responsabilité pour les dommages causés par une utilisation non conforme. Le risque est supporté exclusivement par l'exploitant.
- L'appareil peut être utilisé uniquement en parfait état technique et selon les prescriptions, et en respectant par ailleurs les directives de sécurité et de danger, et les instructions de montage et d'utilisation.
- Il faut immédiatement remédier aux problèmes qui rendent impossible une utilisation sûre.

## EN Utilization according the prescriptions

---

- The producer cannot be held responsible for damages that are caused by usage out of the scope of this manual. The dealer is fully responsible.
- The device is only to be used in technical perfect condition and according to the prescriptions, with respect to the safety and danger directives and installation and user manual.
- Malfunctions, that make safe use impossible, should be solved immediately.

## NL Installatiewaarschuwingen

---

- Het toestel uitsluitend in droge, gesloten ruimtes toepassen en niet in plaatsen met explosiegevaar.
- Plaats het toestel nooit vlak naast of boven een radiator of andere warmtebron.
- Het toestel mag niet worden ingebouwd zonder voldoende ventilatie, de openingen achteraan het toestel mogen niet worden afgedekt.
- Plaats het toestel niet in direct zonlicht.
- Bescherm het toestel tegen trillingen en vallen.
- Er kunnen storingen optreden in het beeld of geluid als het toestel of de bedrading te dicht bij een elektromagnetisch veld wordt gemonteerd. Bijvoorbeeld: microgolfoven, TV, computer, ..
- Het toestel moet beschermd worden tegen vocht, hoge temperaturen, stof en bijtende producten.

## FR Avertissements d'installation

---

- L'appareil peut être utilisé exclusivement dans les locaux secs et dans des zones ne présentant aucun danger d'explosion.
- Ne placez jamais l'appareil à côté ou au-dessus d'un radiateur ou d'une autre source de chaleur.
- L'appareil ne peut pas être encastré sans une source de ventilation suffisante.
- N'exposez jamais l'appareil à la lumière directe du soleil.
- Protégez l'appareil contre les vibrations et les chutes.
- L'image ou le son peuvent être perturbés si l'appareil ou le câblage sont installés trop près d'un champ électromagnétique. Par exemple : un four à micro-ondes, un téléviseur, un ordinateur..
- Protégez l'appareil contre : l'eau, la condensation, les températures extrêmement élevées, la poussière et les gaz agressifs.

## EN Installation Warnings

- Only use the device in dry, closed spaces and not in locations that have explosion hazards.
- Never install the device next to or above a heater.
- The device may never be flush mounted without sufficient ventilation, do not cover the openings on the back of the device.
- Do not install the device in direct sunlight.
- Protect the device against vibrations and dropping.
- Video and audio may be influenced if the wiring is too close to an electromagnetic field. For example: microwave, TV, computer, ...
- Device must be protected against moist, high temperatures, dust and acids.

5

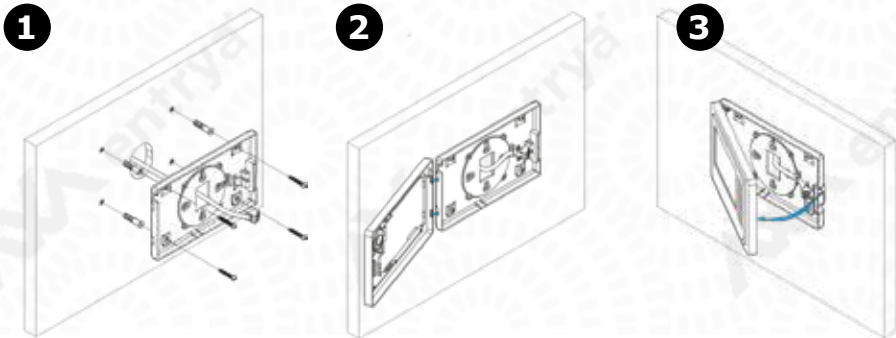

## NL Installatie

1. Bevestig de bodemplaat met geschikte schroeven tegen de muur. Breng de kabel door de kabeldoorvoer en sluit aan op de connector.
2. Haak het frontpaneel in de linkerzijde van de bodemplaat.
3. Draai het ingehaakt frontpaneel tot het klikt in de bodemplaat.

Ga verder met het instellen van het adres (p.11), instellen van de eindweerstand (p.12) en de MASTER/SLAVE configuratie (p.12-13).

## FR Installation

1. Fixez la plaque de fond avec les vis. Connectez le câble pour le BUS à le connecteur.
2. Accrochez le panneau avant dans le côté gauche de la plaque de fond.
3. Cliquez le panneau avant avec un mouvement de rotation dans la plaque de fond.

Continuez avec l'adressage (p.11), la résistance de terminaison (p.12) et la configuration MAÎTRE/ESCLAVE (p.12-13).

## EN Installation

1. Fix the bottom cover on the wall with screws. Connect the cable to the connector in the bottom cover.
2. Hook the front cover in the left side of the bottom cover.
3. Turn the hooked front panel until it clicks into the bottom cover.

Continue with setting the address (p.11), the terminal switch (p.12) and the MASTER/SLAVE configuration (p.12-13).

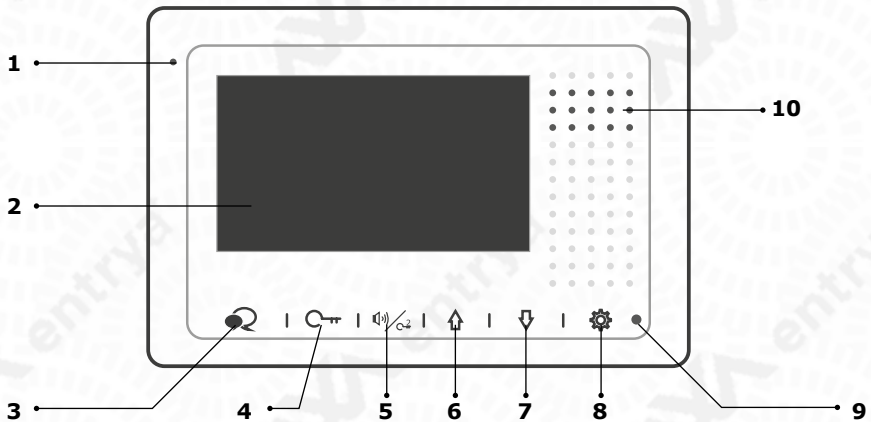

## NL Omschrijving

- |   |                       |
|---|-----------------------|
| 1. Microfoon                            | 6. Omhoog-toets       |
| 2. LCD-scherm                           | 7. Omlaag-toets       |
| 3. Spreek- / Monitor-toets              | 8. Instellingen-toets |
| 4. Ontgrendeltoets                      | 9. Indicatie-LED      |
| 5. Oproeptoets / Ontgrendeltoets Slot 2 | 10. Luidspreker       |

## FR Description

- |                                      |                            |
|--------------------------------------|----------------------------|
| 1. Microphone                        | 6. En Haut                 |
| 2. Ecran LCD                         | 7. En Bas                  |
| 3. Bouton Parler / Ecran             | 8. Bouton de configuration |
| 4. Bouton de déverrouillage          | 9. LED d'indication        |
| 5. Bouton d'appel / déverrouillage 2 | 10. Haut-Parleur           |

## EN Description

- |                                    |                    |
|------------------------------------|--------------------|
| 1. Microphone                      | 6. Up Button       |
| 2. LCD Display                     | 7. Down Button     |
| 3. Talk/Monitor Button             | 8. Settings Button |
| 4. Unlock Button                   | 9. StatusLED       |
| 5. Call Button / Unlock 2nd Button | 10. Speaker        |

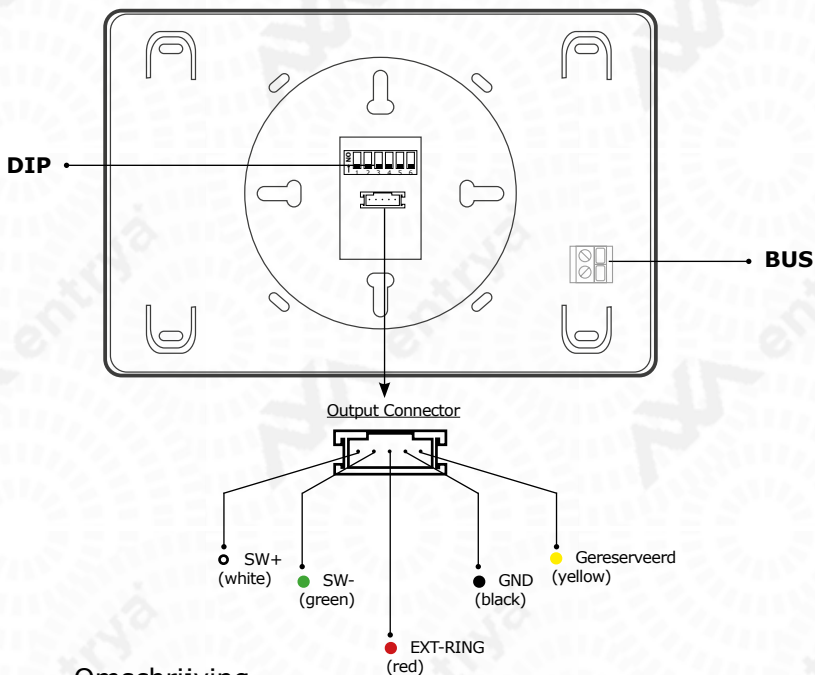

## NL Omschrijving

### DIP

DIP-schakelaar voor het instellen van het adres

### SW+ / SW-

Drukknop-ingang

### BUS

Aansluitconnector voor de BUS-signaallijn

### EXT-RING / GND

Bel-uitgang (max 12Vdc, 50mA)

## FR Description

### DIP

Commutateur DIP pour réglage de l'adresse

### SW+ / SW-

Bouton Poussoir

### BUS

Connecteur pour connecter sur la ligne BUS

### EXT-RING / GND

Sortie sonnerie (12Vcc max, 50mA)

## EN Description

### DIP

DIP-switch for setting the address

### SW+ / SW-

Pushbutton

### BUS

Connector for connecting to the BUS-line

### EXT-RING / GND

External Ring (max 12Vdc, 50mA)

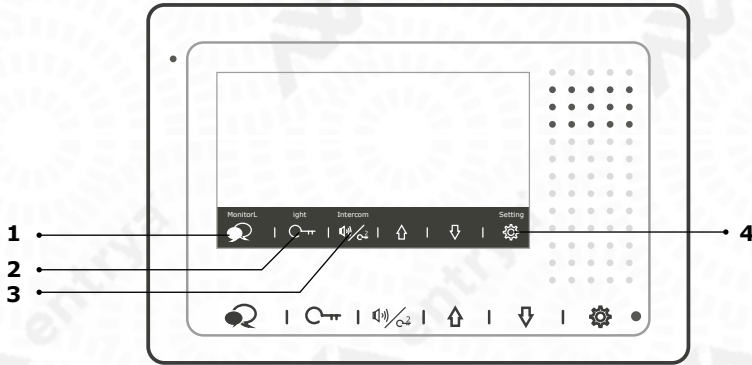

## NL Hoofdmenu

Druk op Instelling, Pijl Omhoog of Omlaag om het hoofdmenu op te roepen.

- |               |   |
|---------------|---|
| 1. Monitor    | Beeld van de buitenpost oproepen                            |
| 2. Licht      | Trapverlichting bedienen (in combinatie met DT210/A-module) |
| 3. Intercom   | Intercom-functie  |
| 4. Instelling | Instellingenmenu  |

## FR Menu principal

Appuyez sur Réglage, le flèche en haut ou en bas pour ouvrir le menu principal.







- |               |                                   |
|---------------|-----------------------------------|
| 1. Moniteur   | Voir vidéo de la poste extérieure |
| 2. Lumière    | Commutateur étagé                 |
| 3. Interphone | Fonction interphone               |
| 4. Réglage    | menu de la configuration          |







## EN Main menu







Press Setting, Arrow Up or Down to open the main menu.

- |             |                          |
|-------------|--------------------------|
| 1. Monitor  | View outdoor post camera |
| 2. Light    | Staircase Light          |
| 3. Intercom | Intercom function        |
| 4. Setting  | Open Settings menu       |



1. Druk op de oproep-toets van de buitenpost. De binnenpost geeft een geluidsignaal en geeft tegelijk het beeld van de buitenpost weer.
2. Druk op de  Spreek-/Monitor-toets om een gesprek te starten. Druk nogmaals op de  Spreek-/Monitor-toets om het gesprek te beëindigen. Indien de oproep onbeantwoord blijft, wordt het scherm na 40 seconden uitgeschakeld.
3. Tijdens een gesprek, druk op de  Ontgrendeltoets om het slot te bedienen voor een bezoeker. Indien twee sloten aangesloten zijn, druk dan  Ontgrendeltoets 2 om het tweede slot te bedienen.
4. Wanneer de binnenpost standby is, druk op de  Spreek-/Monitor-toets om beeld van de buitenpost op te roepen. Indien er meerdere buitenposten geïnstalleerd zijn, druk op  om te wisselen tussen de verschillende posten.

1. Appuyez sur le bouton d'appel du poste extérieur. L'image de la caméra est affiché sur le poste intérieur et la sonnerie met en marche.
2. Appuyez sur le  bouton Parler pour démarrer la conversation. Appuyez encore une fois sur le  bouton Parler pour terminer la conversation. L'écran s'éteint automatiquement si on ne répond pas à l'appel après 40 secondes.
3. Pendant la conversation, appuyez sur  le bouton de déverrouillage pour activer la serrure. Si'il y a deux serrures, appuyez sur le  bouton de déverrouillage 2 pour activer la deuxième serrure.
4. En mode standby, appuyez sur le  bouton Parler pour avoir l'image de la caméra du poste extérieur. S'il y a plusieurs postes extérieurs sont installés, appuyez sur  pour changer entre les postes.

1. Press the Call-button on the outdoor station, the monitor rings and at the same time the screen will display an image of the visitor(s).
2. Press  Talk/Mon-button on the monitor to communicate with the visitor. After finishing your conversation press  Talk/Mon-button again to end the communication. If nobody answers the call, the screen will be turned off automatically after 40 seconds.
3. During conversation, press  Unlock-button to open the door for the visitor. If two locks are connected, press  Unlock 2-button to release the second lock.
4. When the monitor is in standby mode, press  Talk/Mon-button. The display will show the video of the outdoor station. When multiple stations are installed, use the  to switch the door station.

## NL Intercom

---



Het is mogelijk om een oproep te doen tussen twee binnenposten in hetzelfde appartement of in dezelfde installatie.

### Een gesprek voeren tussen twee binnenposten in dezelfde installatie

1. In Standby-modus, druk op  de Insteltoets om het hoofdmenu te openen.
2. Druk op de  Oproeptoets om het Intercom-menu te openen.
3. Druk nogmaals op de  Oproeptoets om Intercom tussen appartementen te starten.
4. Kies het Gebouw en Appartementsnummer en druk op de  Spreektoets om een oproep te starten.

10

### Een gesprek voeren tussen twee binnenposten in hetzelfde appartement





1. In Standby-modus, druk op  de Insteltoets om het hoofdmenu te openen.
2. Druk op de  Oproeptoets om het Intercom-menu te openen.
3. Druk op de  Pijl Omhoog om Interne Oproep te selecteren.
4. Alle binnenposten in hetzelfde appartement worden tegelijk opgeroepen. Het gesprek wordt gevoerd met de binnenpost die het eerst de oproep beantwoordt.

## FR Interphone



---

C'est possible pour faire un appel entre deux postes intérieurs dans le même appartement ou le même installation.

### Faire un appel entre deux postes intérieurs dans le même installation

1. En mode Standby, appuyez sur le  bouton Réglage pour ouvrir le menu principal.
2. Appuyez sur le  bouton d'Appel pour ouvrir le menu Interphone.
3. Appuyez encore une fois sur  le bouton d'Appel pour démarrer l'interphone.
4. Choisissez le Bâtiment et le numéro d'appartement et appuyez sur le bouton  Parler pour démarrer la conversation.

### Faire un appel entre deux postes intérieurs dans le même appartement





1. En mode Standby, appuyez sur le  bouton Réglage pour ouvrir le menu principal.
2. Appuyez sur le  bouton d'Appel pour ouvrir le menu Interphone.
3. Appuyez sur le  flèche en haut pour sélectionner l'appel intern.
4. Tous les postes intérieurs dans le même appartement sont appelé. La conversation est démarré avec le poste intérieur qui répond l'appel.

## EN Intercom



---

It is possible to call between monitors in the same apartment or in the same installation.

### Calling between two monitors in the same installation

1. In Standby-modus, press the  Setting button to open the main menu.
2. Press the  Call button to open the Intercom menu.
3. Press the  Call button again to start an intercom between to apartments.
4. Choose the Building and Apartment and press the  Talk/Mon button to start a conversation.

### Calling monitors in the same apartment

1. In Standby-modus, press the  Setting button to open the main menu.
2. Press the  Call button to open the Intercom menu.
3. Press the  Arrow Up to select Inner Call.
4. All monitors in the same apartment are called. The conversation is started with the monitors that answers the call.

Alle binnenposten vereisen een adres. Alle binnenposten in hetzelfde appartement krijgen hetzelfde adres en worden vervolgens als MASTER of SLAVE ingesteld. Stel het adres van de binnenpost in aan de hand van onderstaande tabel:

## FR Configurer l'adresse

Tous les postes internes demandent une adresse. Tous les postes internes dans le même appartement reçoivent le même adresse et sont configurés comme Maître ou Esclave. Configurez correctement les commutateurs DIP à l'aide du tableau suivant:

## EN Address Setting

All monitors require an address. All monitors in the same appartement receive the same address and need to be configured as MASTER or SLAVE. Refer to the following table to set the address:

ADR	DIP	ADR	DIP	ADR	DIP
0		14		28	
1		15		29	
2		16		30	
3		17		31	
4		18			
5		19			
6		20			
7		21			
8		22			
9		23			
10		24			
11		25			
12		26			
13		27			

## NL Eindweerstand instellen

---

Zet DIP6 AAN indien de binnenpost de laatste is op de BUS.

## FR Configurer résistance de terminaison

---

Activez DIP6 si le poste interne est installé à la fin de la ligne BUS.

## EN Set Terminal switch

---

12 Set DIP6 ON if the monitor is installed on the end of the BUS.

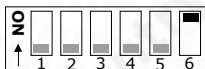

## NL MASTER / SLAVE instellen

---

Indien er meerdere binnenposten in hetzelfde appartement worden geïnstalleerd, hebben deze hetzelfde adres. De eerste binnenpost is de MASTER (standaard) en de andere worden respectievelijk ingesteld als SLAVE 1, 2 en 3.

1. In Standby-modus, druk 3 sec op de  Insteltoets.
2. Geef code      8000: MASTER  
                     8001: SLAVE 1  
                     8002: SLAVE 2  
                     8003: SLAVE 3

in met behulp van de pijltjes en druk op de  Oproep-toets om te bevestigen.

*Stel met code 8006 in dat het beeld van de buitenpost wordt weergegeven op de SLAVE-monitor (standaard is dit niet actief).*

## FR Configurer MAÎTRE / ESCLAVE

---

S'il y a plusieurs postes internes installés dans le même appartement, ils ont le même adresse. Le premier poste interne est le maître (par défaut), les autres postes internes sont respectivement Esclave 1, 2 et 3.

1. En mode Standby, appuyez 3 sec sur  le bouton Réglage.
2. Entrez code      8000: MAÎTRE  
                     8001: ESCLAVE 1  
                     8002: ESCLAVE 2  
                     8003: ESCLAVE 3

avec les flèches et appuyez sur le  bouton d'Appel pour confirmer.

*Pour activer le vidéo sur poste esclave s'il y a un appel, configurez le code 8006 (OFF par défaut).*

## EN Set MASTER / SLAVE

---

When multiple monitors are installed in the same apartment, these will have the same address. The first monitor is the MASTER (default) and the others have to be configured as ESCLAVE 1, 2 and 3.





1. In Standby-mode, press 3s on the Setting button.
2. Enter code     8000: MASTER  
                  8001: SLAVE 1  
                  8002: SLAVE 2  
                  8003: SLAVE 3  
with the arrows and press the  Call-button to confirm.

Use code 8006 to activate image on the slave monitor when a call is made (this is OFF by default).

13





## NL Beltonen en Toonvolume instellen

---

1. In Standby-modus, druk op de  Insteltoets.
2. Druk 1x (Oproep Buitenpost) of 2x (Intercom Oproep) op de  Insteltoets om te selecteren.
3. Gebruik de pijltjestoetsen om een beltoon te kiezen
  
1. In Standby-modus, druk op de  Insteltoets.
2. Druk 3x op de  Insteltoets om het Toonvolume te selecteren.
3. Gebruik de pijltjestoetsen om het volume in te stellen.





## FR Configurer les sonneries et le volume

---

1. En mode Standby, appuyez sur le  bouton Réglage.
2. Appuyez 1x (Appel poste externe) ou 2x (Appel Interphone) sur le  bouton Réglage.
3. Utilisez les flèches pour sélectionner un sonnerie.
  
4. En mode Standby, appuyez sur le  bouton Réglage.
5. Appuyez 3x sur le  bouton Réglage pour sélectionner le volume.
6. Utilisez les flèches pour configurer le volume.



## EN Configure Tones and volume

---

1. In Standby-mode, press on the  Setting button.
2. Press 1x (Call Outdoorstation) or 2x (Intercom Call) on the  Setting button to select.
3. Use the arrows to select a tone.
  
4. In Standby-mode, press on the  Setting button.
5. Press 3x on the  Setting button to select the volume.
6. Use the arrows to determine the volume.



## NL Scherm en gespreksvolume aanpassen

Tijdens beeldweergave of een gesprek is het mogelijk om het contrast, de helderheid, kleurverzadiging en gespreksvolume aan te passen.

1. Tijdens een gesprek / beeldweergave, druk op de  Insteltoets.
2. Druk verschillende malen op de  Oproep-toets om te kiezen tussen de verschillende functies.
3. Pas de waarden aan met de pijltjestoetsen.



## 14 FR Adapter l'écran et le volume d'appel

Pendant l'affichage d'image ou un appel, c'est possible pour adapter, le contraste, luminosité, palette des couleurs et volume de haut-parleur.

1. Pendant un appel / l'affichage, appuyez sur le  bouton Réglage.
2. Appuyez plusieurs fois sur le  bouton d'appel pour sélectionner les fonctions.
3. Adaptez les valeurs avec les flèches.

## EN Change screen and volume

During a call or monitoring it is possible to change the contrast, brightness, saturation and talking volume.

1. During a call / monitoring, press on the  Setting button.
2. Press several times on the  Call button to select the functions.
3. Change the values with the arrows.



## NL Eigenschappen

## FR Spécifications



## EN Specifications

Spanning - Power Supply - Tension	DC 20-28V
Stroomverbruik in rust Consommation en repos Power consumption stanby	<7mA
Max stroomverbruik Consommation max Max Power consumption	<145mA
Scherm - Ecran - Screen	4.3" LCD (800x480px)
Video - Vidéo - Video	1p-p, 750hm, CCIR standard
Afmetingen - Dimensions - Dimensions	105(H)x167(W)x17(D)mm

## NL Extra functies



1. In Standby-modus, druk 3 seconden op de  Insteltoets om het installatiemenu te openen.
2. Kies in de onderstaande tabel de gewenste functie.
3. Druk op de  Oproeptoets om je ingave te bevestigen.

## FR Fonctions supplémentaires

1. En mode Standby, appuyez 3 sec sur le bouton  Réglage pour ouvrir le menu d'installation.
2. Choisissez dans le tableau suivant le fonction souhaité.
3. Appuyez sur le  bouton d'appel pour confirmer.

15

## EN Extra functions

1. In Standby mode, press 3 seconds on the  Setting button to open the installation menu.
2. Choose in the table below the desired function.
3. Press the  Call button to confirm.

Code	
2419	Reset naar Fabrieksinstellingen Restaurer configuration d'usine Factory Reset
2414	RM Parameter Set
3006-3600	Weergavetijd / Temps de l'affichage / Monitor Time
8008-8009	Datumweergave / Mode Date / Date Mode 8008: MM:DD:YYYY 8009: DD:MM:YYYY
8010-8011	Ontgrendelmode / Mode de déverrouillage / Unlock Mode 8010: NO 8011: NC
8012-8013	Tijdweergave / Affichage du temps / Time Mode 8012: 12H 8013: 24H
8016-8017	Bypass Setting 8016: Binnenpost is beschikbaar tijdens BUS-communicatie 8017: Binnenpost is uitgeschakeld tijdens BUS-communicatie
8018-8020	Beeldformaat / Format de vidéo / Video Format
8401-8499	Ontgrendeltijd / Temps de déverrouillage / Unlock Time (1-99s)
9015-9016	Intercom / Interphone ON/OFF
9017-9018	Geheugen / Mémoire / Memory OFF/ON
9101-9104	Aantal Buitenposten / Nombres des postes ext. / Door Stations Quantity
9200-9216	Aantal Cameras / Nombres des caméras / CAM Quantity

