

Fingra

Manuel d'utilisation

CE 0413



Déclaration de conformité CE, reportez-vous au site web: WWW.ENTRYA.EU



Table des matières

Pour commencer	1	Première partie : téléphone sans fil	16
Félicitations	1	Utilisation de base	16
Consignes de sécurité	1	Appels téléphoniques	16
Déballage	3	Réponse à un appel	17
Description	4	Mise en sourdine du microphone	18
Touches fonctionelles	7	Réglage du volume audio	18
Symboles sur l'écran LCD	9	Réglage de la sonnerie	19
Installation des piles	10	Rappel du dernier numéro	20
Consignes d'installation	12	Identification de l'appelant	22
Chargement du combiné	14	Verrouillage des touches	24
Mise en marche et arrêt du combiné	15	Réglage de la langue	24
		Nom du combiné	25
		Réponse automatique	25
		Recherche de combinés	26
		Réglage du mode de sélection	26
		Mode mains libres	27
		Signal flash	27

Table des matières

Réglages avancés 28

Navigation dans le menu	28
Arborescence de menus	29
Répertoire	30
Réglages du poste de base	33
Réglages du combiné	35
Connexion du combiné	39
Conférence téléphonique combiné	40
Identifiant de l'appelant en attente	42

Deuxième partie : interphone sans fil 43

Spécifications 46

Dépannage 47

Caractéristiques techniques 48

Atténuation des bruits 49



Remarque concernant la connexion DSL

Veillez installer un filtre antibruit (pour ce faire, contactez votre fournisseur d'accès DSL) entre l'entrée DSL et le poste de base si les perturbations suivantes surviennent :

- des bruits sont audibles lors des conversations téléphoniques;
- la fonction CLIP (reconnaissance des numéros) ne fonctionne pas correctement.

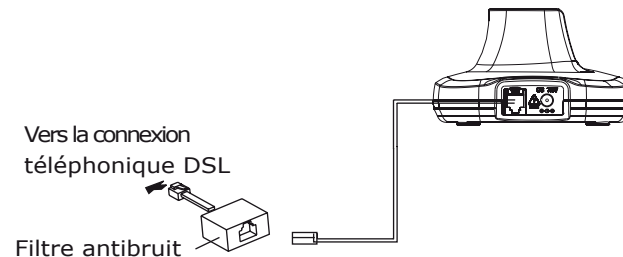

Caractéristiques techniques

Plage de fréquences	1,88 à 1,90GHz
Canaux	120 canaux duplex
Consommation	<250mW
Modulation	GFSK
Stabilité de la fréquence	< \pm 50 KHz
Chargement complet	15 heures
Température ambiante	normale : de 15 à 35 °C, extrême : de 0 à 40 °C
Humidité	0% à 90%
Dimensions (mm)	poste de base : 132,1 x 132,1 x 68,5, combiné : 159,3 x 48,4 x 28,9, interphone : 176,5 x 60 x 34
Alimentation	entrée du poste de base : 7,5 V, 300 mA entrée du combiné : Ni-MH 1,2 V x 2, 600 mAh interphone : deux piles alcalines de type C 3V CC, 200 mA

 Le fabricant peut modifier les dimensions et les propriétés sans notification préalable.

Avant la première utilisation

Félicitations

Nous vous félicitons de l'achat de ce produit de qualité.

Nous vous prions de lire attentivement le présent manuel et de bien suivre les consignes d'installation indiquées.

Consignes de sécurité

Afin d'éviter tout risque de décharge électrique ou de blessure, veuillez suivre scrupuleusement les recommandations mentionnées ici.

1. Lisez et étudiez attentivement le présent manuel.
2. Respectez l'ensemble des avertissements figurant dans le présent manuel et sur les appareils.
3. Pour nettoyer l'appareil, commencez par débrancher toutes les fiches de la prise électrique et utilisez un chiffon doux. N'utilisez pas de produits de nettoyage liquides ou de bombes aérosols.
4. Ne placez aucun objet sur les câbles.
5. N'utilisez pas les appareils dans des environnements humides ou explosifs.
6. Ne versez aucun liquide sur les appareils.

7. En cas de panne, débranchez la fiche de la prise électrique et confiez les réparations à une personne qualifiée
8. Faites attention à la polarité des piles. Respectez les symboles de polarité lors de l'insertion de piles rechargeables (pour ce faire, reportez-vous au chapitre consacré à la mise en place des piles).
9. Utilisez uniquement les piles prescrites. N'utilisez pas d'autres piles et surtout pas des piles alcalines non rechargeables ordinaires. Ces dernières peuvent entraîner des blessures ou des dommages au niveau de l'appareil.
10. N'utilisez pas des piles déchargées et des piles chargées dans un même appareil. Les piles usagées ne peuvent être mises au rebut avec les déchets ménagers ordinaires, elles ne peuvent pas non plus être brûlées.
11. Si vous n'envisagez pas d'utiliser l'appareil pendant plus d'un mois, retirez les piles de l'appareil.
12. Utilisez uniquement les adaptateurs secteur indiqués dans le présent manuel.
13. Conservez le téléphone hors de portée des enfants
14. Utilisez uniquement le téléphone de la manière indiquée.
15. N'utilisez pas le téléphone s'il est endommagé.

Dépannage

Symptôme	Solution
Hors d'usage	<ul style="list-style-type: none"> • Vérifiez que l'adaptateur réseau est bien branché. • Vérifiez que le câble téléphonique est bien branché. • Vérifiez que les piles sont chargées. • Vérifiez que les piles sont correctement insérées.
Pas de tonalité de sélection	<ul style="list-style-type: none"> • Vérifiez que le câble téléphonique est bien branché. • Vérifiez que l'adaptateur réseau est bien branché.
Rien ne s'affiche à l'écran	<ul style="list-style-type: none"> • Vérifiez que les piles sont correctement insérées. • Vérifiez que les piles sont chargées. • Vérifiez que le combiné est activé.
Piles du combiné se déchargent rapidement	<ul style="list-style-type: none"> • Vérifiez les points de contact du chargeur. • Si le problème s'intensifie, il est possible que les piles soient usées. • Vérifiez que les piles insérées sont les piles adaptées.
Le numéro de l'appelant ne s'affiche pas	<ul style="list-style-type: none"> • Vérifiez que l'identifiant de l'appelant est activé au niveau de votre fournisseur réseau. • Il est possible que l'appelant ne souhaite pas que son numéro s'affiche. • Il est possible que le numéro ne s'affiche pas immédiatement, laissez le téléphone sonner un peu plus longtemps.
Platine de rue ne sonne que 1 fois	<ul style="list-style-type: none"> • Vérifiez la tension des piles, cette doit être supérieure à 1,2 V. • Remplacez les piles.
Platine de rue ne sonne que 10 fois	<ul style="list-style-type: none"> • Vérifiez le station de base est bien branché et est mis en marche. • Vérifiez si la platine de rue est dans la portée du station de base.

Spécifications

Téléphone

- Technologie DECT 1,8 GHz avec GAP
- Utilisation de 5 combinés au maximum avec un poste de base
- Utilisation de 4 postes de base au maximum avec un combiné
- Répertoire de 50 numéros
- Neuf tonalités d'appel VIP différentes pour les numéros du répertoire
- Liste de répétition des dix derniers appels
- Dix tonalités d'appel différentes et volume d'appel réglable (cinq niveaux et arrêt)
- Activation ou désactivation de la tonalité des touches
- Appels mains libres possibles
- Fonction d'interphone
- Transmission des appels
- Conférence téléphonique à trois participants
- Volume du haut-parleur réglable (cinq niveaux)
- Protection avec code
- Présélection
- Renumérotation, flash, pause, sourdine
- Mode TONALITÉ/IMPULSION réglable
- Durée FLASH réglable

- Affichage de la durée de la conversation
- Fonction d'horloge
- Verrouillage des touches
- Treize langues disponibles
- Réponse automatique réglable
- Fonction de réveil
- Désignation du combiné
- Rétroéclairage de l'écran LCD

Identifiant de l'appelant (reconnaissance du numéro)

- Identifiant de l'appelant système double modulation par déplacement de fréquence et multifréquence à deux tonalités
- Identifiant de l'appelant/appel en attente
- Liste d'identifiants de l'appelant (40 noms)
- Rappel des appels entrants, ajout au répertoire ou suppression

Platine de rue sans fil

- Compatible avec le téléphone DECT
- Appel du combiné et communication avec le combiné
- Déverrouillage de la porte (en option)
- Classe de protection IP53

Dans l'emballage

Vérifiez que tous les éléments répertoriés ci-dessous sont présents dans l'emballage. S'il manque des éléments ou si des éléments sont endommagés, veuillez informer votre revendeur.

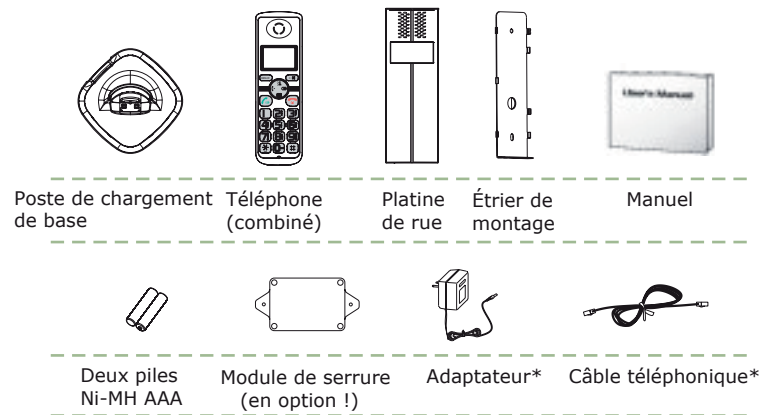

* Le type de fiche peut varier en fonction du pays.

Description du combiné

Téléphone (combiné)

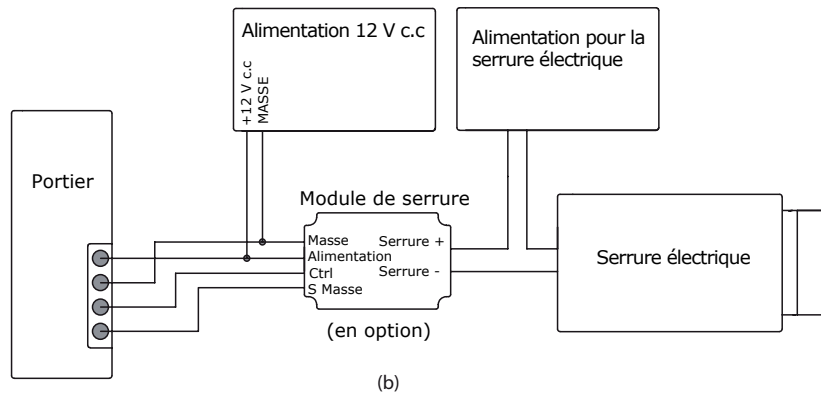
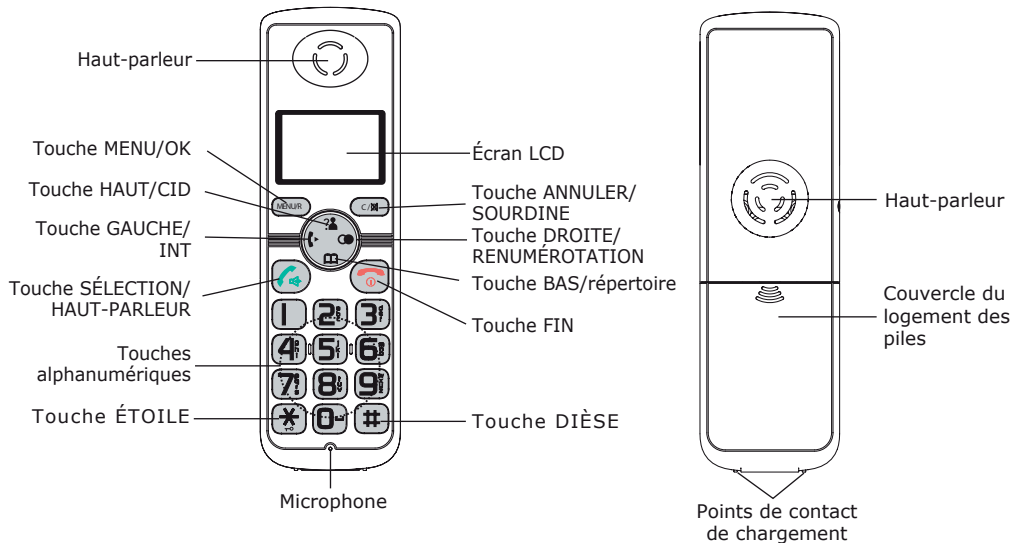

Remarque :

- La durée de la conversation est de deux minutes au maximum. La communication est automatiquement coupée au bout de deux minutes.
- Le signal d'appel s'arrête automatiquement en l'absence de réponse au bout d'une minute.
- La durée d'activation du relais de sortie de la module de serrure peut être réglée entre 0,5 et 10 sec.

3. Communication

L'utilisateur peut appuyer sur la touche  pour communiquer avec le visiteur.
Appuyez sur la touche  pour mettre fin à la communication.

4. Ouverture de la porte (en option!)

Lors de la communication, l'utilisateur peut appuyer sur la touche # pour actionner la serrure.

■ Description du téléphone (suite)

Poste de base (chargeur)

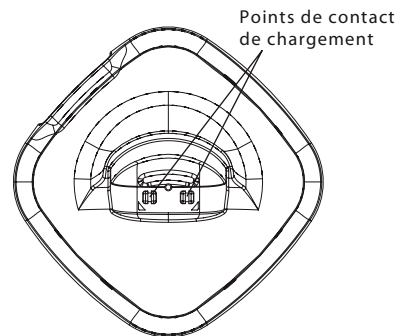

Vue latérale et vue de dessous

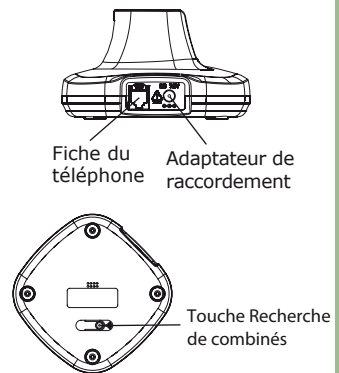

■ Interphone sans fil

Boîtier extérieur

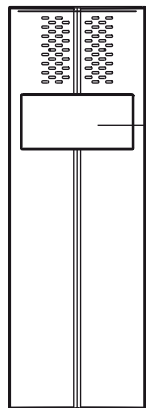

Bouton d'appel

1. Alimentation + 12 V c.c.
2. Alimentation + 12 V c.c.
3. +12 V c.c. pour le module de serrure
4. - 12 V c.c. pour le module de serrure
5. Joint en silicone

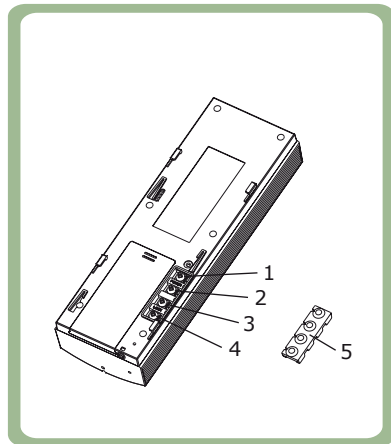

Deuxième partie: platine de rue sans fil

1. Connexion

Avant d'utiliser le boîtier extérieur, il est nécessaire de s'enregistrer au niveau du poste de base. Appuyez sur la touche  au niveau de la partie inférieure du poste de base et maintenez la touche enfoncée pendant cinq secondes. Retirez le film d'isolation et appuyez sur le bouton d'enregistrement du boîtier extérieur à l'aide d'un objet fin. Un bip sonore est émis pour indiquer que le boîtier extérieur est correctement connecté. Reportez-vous également aux illustrations ci-dessous.

2. Appel

Lorsqu'un visiteur appuie sur le bouton d'appel, le combiné sonne pour annoncer le visiteur. Si une conversation téléphonique a lieu au même moment, des bips sonores sont émis au niveau du combiné. Il est alors possible de mettre fin à la conversation téléphonique et d'attendre que le signal soit émis de nouveau.

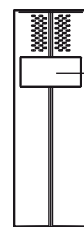

Bouton d'appel

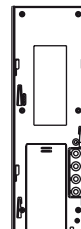

Bouton d'enregistrement

■ Identifiant de l'appelant et deuxième appel

Si vous disposez du service de deuxième appel, le nom et le numéro du deuxième appelant s'affichent à l'écran si vous êtes déjà en communication.

Remarque :

- Si un appel externe est transféré vers un autre combiné, l'appel ne peut pas être mis en attente au niveau du deuxième combiné.

Identifiant de l'appelant à l'écran

Appelant 1
4361234

Les informations relatives au deuxième appelant s'affichent.

Appelant 1
4
Appelant 2
2915678

1. Si vous êtes en communication, le téléphone affiche automatiquement le nom et le numéro du deuxième appelant.

2. Appuyez sur la touche  pour prendre le deuxième appel.

3. Une fois la conversation terminée, vous pouvez appuyer de nouveau sur la touche  pour poursuivre la conversation avec le premier appelant.

■ Touches fonctionnelles



Touche appel/haut-parleur

Permet de passer un appel/répondre à un appel.
Permet d'activer le haut-parleur lors d'une conversation.



Touche Fin/Marche/Arrêt

Permet de mettre fin à une conversation. Maintenez la touche enfoncée pour mettre en marche ou arrêter le téléphone comme indiqué à la page 15.

Touche de navigation



Touche HAUT/CID

Permet de remonter dans les listes et les options de menu.
Permet d'augmenter le volume sonore lors des conversations.
Permet de consulter les appels manqués (CID) comme indiqué à la page 22.



Touche BAS/répertoire

Permet de descendre dans les listes et les options de menu.
Permet de réduire le volume sonore lors des conversations.
Permet d'ouvrir le répertoire comme indiqué à la page 31.



Touche INT

Permet de transférer un appel interne vers un autre combiné.
Permet de transférer un appel entrant vers un autre combiné.
Permet d'établir une conférence téléphonique avec une ligne externe et un deuxième combiné en interne.



Touches fonctionnelles (suite)



Touche de rappel

Permet d'ouvrir la liste avec les derniers appels, reportez-vous à la page 20.
Permet d'ajouter une pause lors de la saisie d'un numéro.

Touche Menu/OK

Permet d'ouvrir le menu en veille.
Permet de confirmer les sélections de menu et les actions.
Permet de commander la fonction flash.



Touche annulation/sourdine

Permet de retourner au menu précédent.
Permet de désactiver le microphone lors d'une conversation.
Permet d'effacer un caractère, une lettre ou un chiffre incorrect.







Touche étoile

Maintenez cette touche enfoncée pour activer ou désactiver le verrouillage des touches.
Permet d'établir une conférence téléphonique comme indiqué à la page 41.

Conférence téléphonique à trois participants

Si vous souhaitez établir une conversation avec une ligne externe et une ligne interne, vous pouvez procéder comme suit pour mettre en place une conférence téléphonique.

1. Lors d'une conversation externe, appuyez sur la touche  et saisissez le numéro du combiné que vous souhaitez inclure dans la conversation.
2. L'utilisateur du combiné appelé appuie sur .
3. L'appelant peut maintenant appuyer sur la touche  pour démarrer une conférence téléphonique à trois participants.
4. Les utilisateurs des deux combinés internes peuvent appuyer à n'importe quel moment sur la touche  pour quitter la conférence téléphonique.

Remarque:

- Si seul un combiné quitte la conférence téléphonique, l'autre combiné reste en communication avec la ligne externe.



■ Appels avec plusieurs combinés

Si plusieurs combinés sont connectés à un poste de base, des conversations peuvent avoir lieu en interne, et les appels externes peuvent être transférés vers d'autres combinés.

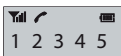

Appel interne

1. Appuyez sur la touche  : l'écran ci-dessous s'affiche. Saisissez ensuite le numéro du combiné souhaité.





2. Si le numéro de combiné demandé existe, le combiné procède à l'appel, et le message **APPEL COMB** s'affiche. L'utilisateur du combiné appelé appuie sur la touche  pour prendre l'appel en interne.
3. Appuyez sur la touche  pour mettre fin à la communication.

Remarque:

Si un appel externe a lieu pendant une conversation en interne, le numéro de l'appelant s'affiche sur l'écran LCD. Appuyez sur la touche  pour mettre fin à la conversation en interne et appuyez ensuite sur la touche  pour répondre à l'appel externe.

Transfert entre les combinés

Il est possible de transférer un appel externe vers un autre combiné enregistré.

1. Appuyez sur la touche  lors d'un appel externe et saisissez ensuite le numéro du combiné vers lequel vous souhaitez transférer l'appel.
2. L'utilisateur du combiné appelé peut prendre l'appel en appuyant sur la touche . L'utilisateur du combiné appelé est alors informé de l'appel externe entrant.
3. Si l'utilisateur du combiné appelé répond à l'appel, appuyez sur la touche  ou posez le combiné sur le chargeur pour procéder au transfert.

■ Symboles sur l'écran LCD



Nouvel appel

Indique un ou plusieurs appels manqués.



Ligne ouverte

Indique que la ligne est occupée.



Mains libres

Indique que le mode mains libres est activé.



Symbole des piles

Indique l'état de chargement des piles.



Puissance du signal

Permet de déterminer si la portée d'émission est suffisante. Si le combiné est trop loin de la base, le symbole clignote.



Verrouillage des touches

Ce symbole est affiché lorsque le clavier est verrouillé.

■ Installation des piles

Combiné

Avant d'utiliser le téléphone, installez les piles NI-MH (AAA) rechargeables fournies.

1. Faites glisser le couvercle du logement des piles dans le sens de la flèche pour ouvrir le logement.
2. Insérez les nouvelles piles comme indiqué, en tenant compte de la polarité (+, -).
3. Remettez le couvercle du logement des piles en place et faites-le glisser vers le haut jusqu'à ce qu'un déclic confirme sa mise en place.

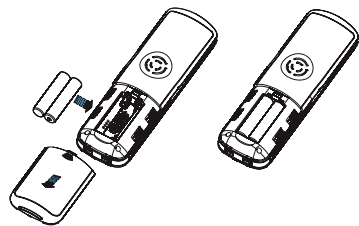









Remarques :

- Des piles mises en place de manière incorrecte peuvent endommager le combiné
- Les piles doivent être remplacées si leur capacité n'est plus optimale après chargement.
- Remplacez uniquement les piles par des piles Ni-Mh rechargeables de qualité. N'utilisez en aucun cas d'autres piles ou des piles alcalines non rechargeables.

■ Connexion du combiné

Le combiné fourni est déjà enregistré sous le numéro 1. Il est possible d'enregistrer un maximum de cinq combinés (poste de la porte inclus) sur un poste de base. L'interphonie est possible entre les combinés connectés.

Avant de connecter un combiné au niveau d'un poste de base, vous devez maintenir la touche , au niveau de la partie inférieure du poste de base, enfoncée pendant cinq secondes.











1. Appuyez sur la touche .
2. Appuyez plusieurs fois sur la touche  ou  et sélectionnez **EnREGISTRER**. Appuyez ensuite sur la touche .
3. Appuyez sur  ou  pour rechercher le poste de base souhaité. Appuyez sur la touche  pour confirmer votre sélection. Le combiné recherche maintenant le poste de base souhaité tandis que les informations clignotent

sur l'écran LCD.

4. Dès que le combiné est enregistré au niveau du poste de base, le système vous demande de définir un code PIN (le code par défaut est **0000**). Une fois le code PIN validé, un bip sonore est émis et un numéro est attribué au combiné au niveau du poste de base. Si vous saisissez un code PIN incorrect, un signal d'avertissement est émis et le combiné retourne à l'état d'enregistrement précédent.
5. Si aucun poste de base n'est localisé, le combiné fonctionne comme s'il se trouvait hors de portée.









Sélection du poste de base

Cette fonction permet de sélectionner un poste de base parmi la liste de stations. Différentes options sont disponibles dans le menu.

1. Appuyez sur la touche .
2. Appuyez plusieurs fois sur la touche  ou  et sélectionnez **REGLAGE COMb**. Appuyez ensuite sur la touche .
3. Appuyez sur  ou  et sélectionnez **SELECT bASE**. Appuyez ensuite sur la touche  pour confirmer votre sélection.
4. Utilisez la touche  ou  pour sélectionner le poste de base souhaité. Appuyez sur . Si vous sélectionnez un poste de base incorrect, un signal d'avertissement est émis.
5. La mention **bASE SEL X** s'affiche à l'écran. Appuyez sur la touche  pour confirmer votre sélection, un signal de confirmation est émis.

Réinitialisation du poste de base

Cette fonction permet de rétablir tous les réglages par défaut du combiné.

1. Appuyez sur la touche .
2. Appuyez plusieurs fois sur la touche  ou  et sélectionnez **REGLAGE COMb**. Appuyez ensuite sur la touche .
3. Appuyez sur  ou  et sélectionnez **RA2 COMBINE**. Appuyez ensuite sur la touche  pour confirmer votre sélection. Le système vous demande de saisir le code PIN.
4. Saisissez votre code PIN (réglage par défaut = 0000). Appuyez ensuite sur la touche . Si le code est correct, tous les réglages par défaut sont rétablis. Si le code est incorrect, un signal d'avertissement est émis et les réglages ne sont pas modifiés.

Résultat: le combiné retourne en veille une fois la réinitialisation effectuée.

Installation des piles (suite)

Platine de rue

Deux piles de type C (non fournies) peuvent être insérées dans la platine de rue.

1. Faites glisser le couvercle du logement des piles dans le sens de la flèche pour ouvrir le logement.
2. Insérez deux piles de type C, en tenant compte de la polarité (+, -).
3. Remettez le couvercle du logement des piles en place et faites-le glisser vers le haut jusqu'à ce qu'un déclic confirme sa mise en place.

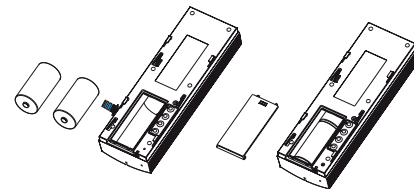

Remarques:

- Des piles mises en place de manière incorrecte peuvent endommager le combiné.
- Utilisez uniquement des piles alcalines de type C de qualité.
- Si des piles sont insérées dans le poste de la porte, il n'est pas nécessaire de raccorder une alimentation aux bornes + et -.

■ Consignes d'installation

Poste de base

1. Branchez une fiche du cordon téléphonique dans le connecteur situé à l'arrière du poste de base et l'autre fiche dans la prise téléphonique murale.
2. Branchez le petit connecteur de l'adaptateur secteur dans la connexion prévue à cet effet à l'arrière du poste de base et branchez l'adaptateur dans une prise électrique.

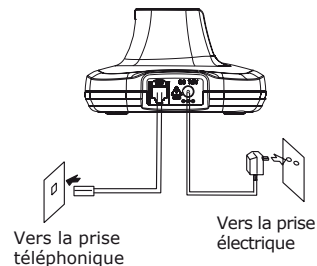











Platine de rue





1. Sélectionnez un emplacement adapté pour l'installation de l'interphone sans fil, en tenant compte de la taille moyenne des visiteurs.
2. Installez l'étrier de montage contre le mur à l'aide de vis et de chevilles adaptées.
3. Si vous ne souhaitez pas utiliser de piles au niveau du poste de la porte, vous devez raccorder une alimentation adaptée aux bornes CC+ et CC-. Reportez-vous également à la section consacrée à la connexion du module de serrure (en option).
4. Placez maintenant la platine de rue sur l'étrier de fixation, faites bien glisser l'appareil vers le bas.







Réglage de la date et de l'heure

1. Format de la date

1. Appuyez sur la touche .
2. Appuyez plusieurs fois sur la touche  ou  et sélectionnez le menu **REGLAGE COMB.** Appuyez ensuite sur la touche .
3. Appuyez sur la touche  ou  et sélectionnez **DATE/HEURE.** Appuyez ensuite sur la touche  pour confirmer votre sélection.
4. Sélectionnez **FORMAT DATE** et appuyez sur .
5. Vous pouvez utiliser la touche  ou  pour sélectionner le format de la date **JJ-MM/MM-JJ.** Appuyez sur la touche  pour confirmer votre sélection.

2. Réglage de la date et de l'heure

1. Appuyez sur la touche .
2. Appuyez plusieurs fois sur la touche  ou  et sélectionnez le menu **REGLAGE COMB.** Appuyez ensuite sur la touche .













3. Appuyez sur la touche  ou  et sélectionnez **DATE/HEURE.** Appuyez ensuite sur la touche  pour confirmer votre sélection.
4. Appuyez sur  ou  pour sélectionner **REGL DATE** ou **REGL HEURE.** Appuyez sur la touche .
5. Saisissez la date ou l'heure à l'aide du clavier numérique et appuyez sur la touche  pour confirmer votre sélection.

Remarque:

L'heure doit être saisie au format 24 heures.

Tonalité des touches











Le menu permet de régler les niveaux sonores des haut-parleurs.

1. Appuyez sur la touche .
2. Appuyez plusieurs fois sur la touche  ou  et sélectionnez le menu **REGLAGE COMB.** Appuyez ensuite sur la touche .
3. Appuyez sur la touche  et sélectionnez **REGL AUDIO.** Appuyez ensuite sur la touche  pour confirmer votre sélection.
4. Appuyez sur  ou  et sélectionnez **VOLUME HP** ou **V ECOUTEUR.** Appuyez sur la touche  pour confirmer votre sélection.
5. Le réglage défini s'affiche à l'écran. Appuyez sur  ou  pour sélectionner le volume souhaité (1 à 5). Appuyez sur la touche  pour confirmer votre sélection.

Réglage du volume

Lorsque vous appuyez sur une touche, une

tonalité est émise. Cette fonction peut être désactivée pour une utilisation discrète. Dans certains cas, un son est également émis si vous appuyez sur une touche incorrecte.

1. Appuyez sur la touche .
2. Appuyez plusieurs fois sur la touche  ou  et sélectionnez le menu **REGLAGE COMB.** Appuyez ensuite sur la touche .
3. Appuyez sur la touche  et sélectionnez **RÉGL TONA.** Appuyez ensuite sur la touche  pour confirmer votre sélection.
4. Appuyez sur  et sélectionnez **BIP CLAVIER.**
5. Appuyez sur  ou  pour sélectionner **OFF** ou **On**, de manière à activer ou désactiver la fonction.
6. Appuyez sur la touche  pour confirmer votre sélection.

Remarque:

- Lors de l'utilisation normale, nous vous recommandons d'activer la tonalité des touches. Cela facilite l'utilisation du téléphone.

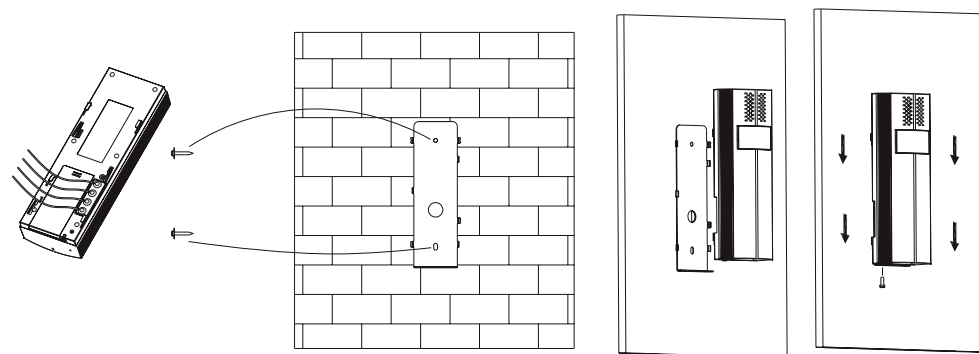

Remarque:

- Le joint en plastique à l'arrière de la platine de rue est destiné à protéger les connexions. Si vous souhaitez raccorder des fils, vous devez retirer le joint. Vous devez impérativement remettre le joint en place avant de fixer le poste de la porte contre le mur.

Module de serrure (en option)

Effectuez le câblage entre la platine de rue et le module de serrure comme indiqué sur l'illustration.

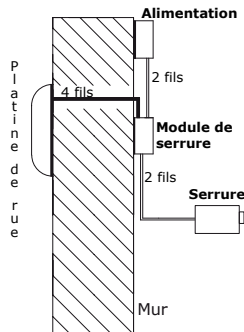

Chargement du combiné

! Important: avant la première utilisation, vous devez charger les piles pendant au moins 15 heures!

Vous devez placer le combiné dans le chargeur pour procéder au chargement.

Remarque: le combiné s'active automatiquement lorsqu'il est placé dans le chargeur.



Réglages du combiné

Réglage de l'alarme

Le combiné vous permet de régler une alarme.

1. Appuyez sur la touche .
2. Appuyez plusieurs fois sur la touche ou et sélectionnez le menu **REGLAGE COMB.** Appuyez ensuite sur la touche .
3. Appuyez de nouveau sur et sélectionnez ALARME.
4. Les réglages définis sont maintenant visibles. Appuyez sur ou et sélectionnez **On** ou **OFF**. Appuyez sur la touche .
5. Si vous sélectionnez **On**, l'appareil vous demande de saisir une heure au format **HH:MM**.











6. Appuyez sur . Un bip sonore est émis et la mention **BUZZER On/OFF** s'affiche à l'écran. Appuyez sur ou pour activer ou désactiver la fonction de rappel d'alarme. Appuyez ensuite sur la touche pour confirmer votre sélection.
7. Lorsque l'alarme se déclenche, vous pouvez appuyer sur la touche de votre choix pour la désactiver.

Remarques:

- L'heure du réveil (étape 5) doit être saisie au format 24 heure.
- Lorsque l'alarme se déclenche, vous pouvez appuyer sur la touche de votre choix pour la désactiver.
- Si la fonction de rappel d'alarme est activée, l'alarme se déclenche toutes les dix minutes. Pour arrêter la fonction de rappel d'alarme, appuyez sur la touche **FIN** .









Modification du code PIN

Cette fonction permet de modifier le code PIN du poste de base actif. Le réglage par défaut du code PIN est 0000.

1. Appuyez sur la touche .
2. Appuyez plusieurs fois sur  ou  et sélectionnez le menu **REGLAGE bs**. Appuyez ensuite sur la touche .
3. Appuyez sur  ou  et sélectionnez **MODIFIER Pin**. Appuyez ensuite sur la touche .
4. La mention PIn ? s'affiche à l'écran. Saisissez l'ancien code PIN et appuyez sur . Si le code est correct, la mention **NOUVPin** s'affiche. Si vous saisissez un code incorrect, un signal d'avertissement est émis et le menu **MODIFIER Pin** s'affiche (retournez à l'étape 3).
5. Saisissez un nouveau code et appuyez sur . La mention **CONFIRME** s'affiche à l'écran. Saisissez de nouveau le nouveau code PIN et appuyez sur la touche  pour confirmer votre sélection.

Réinitialisation du poste de base

Cette fonction permet de procéder à une réinitialisation complète et de rétablir tous les réglages d'usine.

1. Appuyez sur la touche .
2. Appuyez plusieurs fois sur  ou  et sélectionnez le menu **REGLAGE bs**. Appuyez ensuite sur la touche .
3. Appuyez sur  ou  et sélectionnez **RAZ bBASE**. Appuyez sur la touche . Le système vous demande alors de saisir le code PIN.
4. Saisissez le code PIN (le code par défaut est 0000) et appuyez sur . Si le code est correct, tous les réglages sont réinitialisés. Si vous saisissez un code incorrect, les réglages ne sont pas modifiés.

Résultat: le combiné retourne en veille une fois la réinitialisation effectuée.

Mise en marche et arrêt du combiné

Si le combiné est éteint lorsqu'il est placé dans le poste de base, il s'active automatiquement. Procédez comme suit pour activer ou désactiver manuellement le combiné :

1. Activation manuelle
Appuyez sur la touche  et maintenez la touche enfoncée jusqu'à ce que l'écran s'allume. Le combiné se connecte automatiquement au poste de base enregistré. Le message ci-dessous clignote à l'écran.



2. Désactivation manuelle
Appuyez sur la touche  et maintenez la touche enfoncée jusqu'à ce que l'écran s'éteigne.



Une fois que le combiné a localisé le poste de base, il passe en mode de veille. Le numéro ou le nom du combiné (s'il est défini, reportez-vous à la page 25), l'icône de puissance du champ, l'indicateur des piles et l'heure s'affichent à l'écran. Si aucun poste de base n'est détecté, le combiné se comporte comme s'il était hors de portée (l'écran clignote).

Remarque:

- Si les piles sont quasiment vides et que le combiné est placé sur le chargeur, l'écran ci-dessous s'affiche.

LES PILES DOIVENT ÊTRE SUFFISAMMENT CHARGÉES AVANT UTILISATION DU COMBINÉ.

Première partie: téléphone sans fil

Utilisation de base

Pour toutes les descriptions du présent manuel, nous partons du principe que le mode de veille du combiné est activé. Pour accéder au mode de veille, appuyez sur la touche .



■ Appels téléphoniques

1. Saisissez le combiné et appuyez sur .

Résultat: l'icône  s'affiche.

2. Saisissez un numéro de téléphone.
3. Appuyez sur la touche  ou raccrochez le combiné pour mettre fin à la conversation téléphonique.

Vous pouvez également saisir directement un numéro en mode de veille. Cela vous permet d'apporter des corrections avant de passer votre appel. Procédez comme suit :

1. Saisissez un numéro de téléphone de 32 chiffres au maximum. Vous pouvez également utiliser la touche  pour ajouter une pause.
2. Vérifiez le numéro et, s'il est correct, appuyez sur la touche .

Remarque:

Pour appeler le dernier numéro composé, vous pouvez utiliser la fonction de rappel. Pour ce faire, reportez-vous à la page 20.









Remarque:

- En cas d'erreur lors de la saisie du numéro de téléphone, appuyez sur la touche  pour effacer le dernier chiffre.

■ Réglages du poste de base











Désactivation du combiné

Cette fonction vous permet de supprimer un combiné de la mémoire du poste de base.

1. Appuyez sur la touche .
2. Appuyez plusieurs fois sur  ou  et sélectionnez le menu **REGLAGES bs**. Appuyez ensuite sur la touche .
3. Appuyez de nouveau sur  pour sélectionner **SUP COMBINE**. La mention PIN? s'affiche. Vous devez maintenant saisir votre code PIN (code par défaut 0000). Une fois le code correct saisi, appuyez sur la touche .
4. Appuyez sur  ou  pour sélectionner le combiné souhaité. Un signal d'avertissement est émis si vous sélectionnez un combiné utilisé ou inexistant
5. Appuyez sur  pour confirmer votre sélection. Le combiné supprimé n'est plus enregistré et la mention **DESATTRIBUE** s'affiche à l'écran.

Durée du flash















Procédez comme suit pour modifier la durée du flash:

1. Appuyez sur la touche .
2. Appuyez plusieurs fois sur  ou  et sélectionnez le menu **REGLAGES bs**. Appuyez ensuite sur la touche .
3. Appuyez sur  ou  et sélectionnez le menu **TEMPS "FLASH"**. Appuyez sur la touche .
4. Le réglage défini s'affiche à l'écran. Appuyez sur  ou  pour sélectionner **COURT** ou **LONG**. Appuyez de nouveau sur .













Appel d'un numéro du répertoire

Recherchez le numéro que vous souhaitez appeler, reportez-vous à la page 31, "Consultation du répertoire". Sélectionnez le numéro souhaité et appuyez sur  pour appeler

Modification des données enregistrées.

1. Appuyez sur la touche .
2. Appuyez sur  pour sélectionner **REPertoire**. Appuyez ensuite sur la touche .
3. Appuyez sur  et sélectionnez **MODIF FICHE**. Appuyez maintenant sur la touche .
4. Appuyez plusieurs fois sur  ou  jusqu'à ce que les données à modifier s'affichent à l'écran. Appuyez sur  pour confirmer votre sélection.
5. Pour effacer les caractères, appuyez sur . Vous pouvez ensuite saisir les données correctes. Appuyez sur , modifiez le numéro de téléphone et appuyez sur .
6. Appuyez sur  ou  pour sélectionner la sonnerie associée au contact. Appuyez sur  pour confirmer votre sélection.

Suppression des contacts du répertoire

1. Appuyez sur la touche .
2. Appuyez sur  pour sélectionner **REPertoire**. Appuyez ensuite sur la touche .
3. Appuyez sur  et sélectionnez **SUPPRIMER**. Appuyez maintenant sur la touche .
4. Appuyez plusieurs fois sur  ou  jusqu'à ce que le nom du contact à supprimer s'affiche. Appuyez sur la touche , la mention **CONFIRME?** s'affiche. Appuyez maintenant sur la touche  pour effacer ou sur la touche  pour annuler et retourner à l'option **SUPPRIMER**.
5. À l'étape 3, vous pouvez également sélectionner **TOUT SUPP** et appuyer sur la touche . La mention **CONFIRME?** s'affiche. Appuyez sur la touche  pour effacer toutes les données du répertoire ou sur la touche  pour retourner au menu.



Statut du répertoire

Cet élément de menu affiche un certain nombre de contacts enregistrés dans le répertoire. Lorsque l'écran **ETAT REPERT** s'affiche à l'étape 3, appuyez sur .

Réponse à un appel



Lorsqu'un appel entre, des informations s'affichent à l'écran.

Si l'appelant peut être identifié, son numéro de téléphone est visible.

1. Pour répondre à un appel, appuyez sur . Si la fonction de réponse automatique est activée et que le combiné se trouve sur le chargeur, il vous suffit de décrocher.
2. Pour mettre fin à une conversation, appuyez sur la touche  ou raccrochez.

Résultat: la durée de l'appel s'affiche à l'écran une fois la conversation téléphonique terminée.

Remarques:

- Vous pouvez régler le volume de la sonnerie du téléphone lors d'un appel entrant en appuyant sur la touche  ou .
- Si vous avez opté pour une sonnerie polyphonique, la sonnerie peut encore durer quatre secondes une fois que l'appelant a raccroché ou qu'un autre combiné a répondu à l'appel.

Mise en sourdine du microphone



Lors d'une conversation, le microphone peut être temporairement désactivé, de manière à ce que la personne à l'autre bout du fil ne puisse pas vous entendre.

Exemple: vous souhaitez parler à une personne qui se trouve avec vous dans la pièce et vous ne souhaitez pas que l'interlocuteur puisse vous entendre.

Désactivation du microphone: appuyez sur la touche  lors d'une conversation. La mention **MODE SECR** s'affiche à l'écran.









Réactivation du microphone: appuyez de nouveau sur la touche , vous pouvez poursuivre la conversation téléphonique.

Réglage du volume audio



Lors d'une conversation, vous pouvez appuyer sur la touche  ou  pour régler le niveau sonore de la sonnerie ou du haut-parleur (s'il est activé) à l'arrière, sur **V ECOUTEUR1** à **V ECOUTEURS5**.

Le volume défini s'affiche à l'écran. Les volumes du téléphone et du haut-parleur peuvent également être modifiés via le menu **REGL AUDIO** du menu principal **REGLAGE COMB** du combiné (reportez-vous également à la page 36).

Ajout de contacts au répertoire

1. Appuyez sur la touche .
 2. Appuyez sur la touche  et sélectionnez **REPertoire**. Appuyez ensuite sur la touche .
 3. Appuyez sur  et sélectionnez **AJOUT FICHE**.
 4. La mention **nOM ?** s'affiche à l'écran. Saisissez le nom du contact et appuyez ensuite sur la touche . La mention **nUMERO ?** s'affiche à l'écran. Saisissez le numéro de téléphone (20 chiffres au maximum) et appuyez sur la touche .
 5. * Appuyez sur  ou  pour associer une sonnerie spécifique au contact. Appuyez sur  pour confirmer votre sélection.
 6. Répétez la procédure à partir de l'étape 3 pour le contact suivant.
- * Vous pouvez définir un numéro VIP auquel une sonnerie spécifique est associée. Cette sonnerie est différente de la sonnerie standard préalablement définie. Vous pouvez associer un maximum de neuf sonneries VIP à neuf groupes/numéros VIP.





Remarque:

- En cas d'erreur lors de la saisie des noms ou des numéros, utilisez la touche  pour corriger. Un caractère est supprimé à chaque fois que vous appuyez sur cette touche. Pour effacer tous les caractères, maintenez la touche  enfoncée.

Utilisation de la pause

La pause est utile lors de l'utilisation de répondeurs interactifs comme pour les opérations bancaires à distance, par exemple. La pause correspond à un délai de trois secondes. Pour ajouter une pause lors de la saisie d'un numéro (en mode de programmation ou de veille), appuyez sur la touche . La lettre P s'affiche à l'emplacement d'insertion de la pause.

Consultation des contacts du répertoire

1. Appuyez sur la touche  en mode de veille.
2. Appuyez plusieurs fois sur  ou  jusqu'à ce que le nom souhaité s'affiche à l'écran.
3. Appuyez sur  pour afficher le numéro.

■ Répertoire

Vous pouvez enregistrer un maximum de 50 numéros fréquemment utilisés dans le répertoire de votre téléphone sans fil. Vous n'avez ainsi pas à mémoriser ou à saisir ces numéros.

















Caractères disponibles

Pour saisir un caractère spécifique, vous devez appuyer une ou plusieurs fois sur une touche donnée, conformément au tableau ci-dessous : une fois pour le premier caractère, deux fois pour le deuxième, trois fois pour le troisième, etc.

Touche	Ordre des caractères
0	(espace) 0 & / .
1	- 1 @ _
2	A b C 2
3	d E F 3
4	G H I 4
5	J K L 5
6	M N O 6
7	P q R S 7
8	T U V 8
9	W X y Z 9

■ Réglage de la sonnerie

Vous pouvez sélectionner la sonnerie des appels externes (réseau téléphonique) ou internes (autre combiné connecté au même poste de base). Vous pouvez également sélectionner librement le volume d'appel.

1. Appuyez sur la touche .
2. Appuyez plusieurs fois sur  ou  et sélectionnez **REGLAGE COMb**. Appuyez ensuite sur la touche .
3. Appuyez sur  ou  et sélectionnez **REGL MELODIE**. Appuyez sur  pour confirmer votre sélection.
4. Appuyez sur  ou  et sélectionnez **APPEL InT** ou **APPEL EXT**. Appuyez ensuite sur la touche .
5. Appuyez sur  ou  et sélectionnez **MELODIE** ou **VOLUME**. Appuyez sur  pour confirmer votre sélection.
6. Appuyez sur  ou  et sélectionnez le réglage souhaité. Appuyez sur  pour confirmer votre sélection.

Résultat: vous pouvez sélectionner une sonnerie sous Melodie 1 à 10 (Mélodie 1 à 10) et régler le volume sur 1 à 5 ou silencieux. Une fois la sonnerie et le volume sélectionnés, le combiné émet la mélodie sélectionnée à la puissance définie.

Rappel du dernier numéro

1. Appuyez sur la touche  en mode de veille.



Résultat: le dernier numéro que vous avez composé s'affiche à l'écran.

2. Appuyez sur  pour appeler le numéro.

Votre téléphone peut mémoriser et rappeler rapidement les dix derniers numéros que vous avez composés.

Recherche d'un numéro dans la mémoire des derniers numéros composés

1. Appuyez sur la touche  en mode de veille.

2. Si vous souhaitez consulter la mémoire, appuyez plusieurs fois sur  ou  jusqu'à ce que le numéro souhaité s'affiche.





3. Appuyez sur  pour appeler le numéro.

Remarques:

- Si la mémoire ne contient aucun numéro, la mention **Vide** s'affiche à l'écran.
- Si la mémoire est pleine, le numéro le plus ancien est automatiquement supprimé de la mémoire lorsque vous composez un nouveau numéro.

Options de la mémoire de rappel

Grâce à ces options, vous pouvez effacer les derniers numéros appelés de la mémoire ou les enregistrer dans le répertoire.

1. Appuyez sur la touche .
2. Recherchez le numéro souhaité à l'aide de la touche  ou .
3. Lorsque le numéro souhaité s'affiche à l'écran, appuyez sur  pour sélectionner l'option souhaitée.

Plan des menus

1. LISTE APP (page 22)

2. REPERTOIRE

- AJOUT FICHE (page 31)
- MOdIF FICHE (page 32)
- SUPPRIMER (page 32)
- TOUT SUPP (page 32)
- ETAT REPERT (page 32)

3. REGLAGES bS

- SUP COMBIInE (page 33)
- MOdE nUM (page 26)
- TEMPS"FLASH" (page 33)
- MOdIFIER PIn (page 34)
- RA2 bASE (page 34)

4. REGLAGE COMbE





- ALARME (page 35)
- REGL AUdIO (page 36)
- REGL MELOdIE (page 19)
- REGL TOnA (page 36)
- LAnGUE (page 24)
- nOM COMbINE (page 25)
- REP AUTO (page 25)
- dATE / HEURE (page 37)
- SELECT bASE (page 38)
- RA2 COMbInE (page 38)

5. EnGEGISTRER (page 39)

Réglages avancés

Navigation dans le menu

Ouverture d'un élément de menu:



1. Pour ouvrir le menu, appuyez sur la touche .
2. Pour naviguer dans le menu, appuyez plusieurs fois sur  ou .
3. Pour sélectionner un élément de menu, appuyez sur  lorsque l'élément souhaité s'affiche à l'écran.
4. Si nécessaire, répétez cette procédure.

Retour en mode de veille:



Si vous appuyez sur la touche  lorsque vous vous trouvez dans un menu ou un sous-menu, l'écran précédent s'affiche de nouveau (pas pendant la saisie).

Pour retourner en mode de veille, appuyez sur .



Si vous n'appuyez sur aucune touche pendant 40 secondes, le téléphone retourne en mode de veille.

- **AJOUT REPERT:** permet d'enregistrer le numéro dans le répertoire. Appuyez sur  et enregistrez le numéro comme indiqué à partir de l'étape 4 (page 31) du chapitre "Ajout de contacts au répertoire". Remarquez que le numéro est déjà saisi.
 - **SUPPRIMER:** permet de supprimer le numéro de la liste.
 - **TOUT SUPP:** permet de supprimer tous les numéros de la mémoire de rappel.
4. Appuyez sur  pour fermer l'écran

Remarque:

- Si vous sélectionnez l'option **SUPPRIMER** ou **TOUT SUPP**, le système vous demande confirmation. La mention **CO nFIRME ?** s'affiche à l'écran. Appuyez sur la touche  pour confirmer ou sur la touche  pour annuler.

■ Appels manqués





Si votre réseau téléphonique permet la reconnaissance des numéros et que vous recevez un appel d'une personne dont les informations ne sont pas masquées, le numéro de téléphone de l'appelant s'affiche à l'écran. Si vous ratez un appel, l'icône  s'affiche à l'écran. Lorsque la mémoire des appels manqués est pleine, l'icône  clignote à l'écran.

HORS DE PORTEE - ce message s'affiche lorsque l'appel provient d'un environnement où la compagnie de téléphone ne prend pas en charge la reconnaissance des numéros ou lorsque la reconnaissance des numéros n'est pas disponible là où vous vous trouvez.





PRIVE - ce message s'affiche si l'appelant a décidé de ne pas communiquer son numéro.

Consultation et appel des numéros des appels manqués

1. Appuyez sur la touche .



2. Appuyez de nouveau sur  et sélectionnez le menu **LISTE APP**. Si des numéros sont disponibles, ils sont affichés. Vous pouvez également accéder directement à la liste des appels reçus en appuyant sur  en mode de veille.
3. Appuyez sur  ou  pour faire défiler la liste des appels. Lorsque le numéro souhaité s'affiche, appuyez sur  pour l'appeler.



Enregistrement du numéro d'un appel manqué dans le répertoire

1. Appuyez sur la touche .
2. Appuyez de nouveau sur  et sélectionnez le menu **LISTE APP**. Si des numéros sont disponibles, ils sont affichés.
3. Appuyez sur  ou  pour consulter les numéros. Lorsque le numéro souhaité s'affiche, appuyez sur  pour sélectionner **AJOUT FICE**.

■ Mode mains libres

Vous pouvez activer le haut-parleur du combiné lors d'une conversation. Vous pouvez alors poser le téléphone sur une table ou un bureau et appeler en mode mains libres.

Pour activer cette fonction: appuyez sur  lors d'une conversation. L'icône  s'affiche à l'écran.

Désactivation du mode mains libres: appuyez de nouveau sur la touche . Vous pouvez de nouveau passer des appels normalement, avec le combiné. L'icône  disparaît.

Remarques:

- Avant de poser le combiné contre votre oreille, vérifiez que le haut-parleur n'est pas activé.
- Reportez-vous à la page 18 ou 36 pour régler le volume du haut-parleur.

■ Signal flash

Si la ligne que vous appelez est occupée, appuyez sur . Un signal flash est envoyé au contact. Ce service doit être pris en charge par la compagnie de téléphone. Veuillez contacter votre compagnie de téléphone pour plus de détails.

Votre fournisseur téléphonique peut également proposer d'autres fonctions. Appuyez sur la touche  pour afficher ces fonctions lors d'un appel. La lettre R s'affiche à l'écran.







Recherche de combinés

Vous pouvez, depuis le poste de base, appeler et faire sonner tous les combinés connectés. Cette fonction est utile pour localiser un combiné.

Appuyez brièvement (moins de cinq secondes) sur la touche  au niveau de la partie inférieure du poste de base. Les combinés connectés sont appelés pendant 60 secondes.

Mode de sélection



Vous pouvez régler le mode de sélection comme suit:

1. Appuyez sur la touche .
2. Appuyez plusieurs fois sur  ou  et sélectionnez **REGLAGES bs**. Appuyez ensuite sur la touche .
3. Appuyez sur la touche  et sélectionnez **MOde nUM**. Appuyez ensuite sur la touche .

Pour mettre fin à l'appel, appuyez de nouveau sur la touche  ou sur une quelconque touche du combiné.





Remarque:

- Si vous appuyez sur la touche  cinq secondes ou plus, le poste de base passe en mode d'enregistrement. Pour plus de détails, reportez-vous à la page 39.





4. Appuyez sur la touche  ou  et sélectionnez le mode de sélection souhaité **FREq VOCALES** ou **DECIMAL**. Appuyez sur la touche  pour confirmer votre sélection. Un bip sonore est émis.





Remarque:

- Si vous ne savez pas quel mode de sélection utiliser, contactez votre compagnie de téléphone pour obtenir des explications.







4. Appuyez sur la touche . Vous devez maintenant saisir le nom du contact.
5. Saisissez le nom et appuyez sur . Vous pouvez maintenant modifier le numéro indiqué si nécessaire.
6. Appuyez sur la touche . Le cas échéant, vous pouvez sélectionner une sonnerie et l'associer au contact. Appuyez sur  pour confirmer votre sélection, un signal de confirmation est émis.

Suppression d'un numéro de la liste des appels manqués

1. Appuyez sur la touche .
2. Appuyez de nouveau sur  et sélectionnez le menu **LISTE APP**.
3. Si la liste contient des numéros, vous pouvez naviguer dans la liste et rechercher le numéro à supprimer à l'aide de la touche  ou .
4. Appuyez sur la touche  lorsque le numéro à supprimer s'affiche à l'écran.

5. Appuyez sur  ou  et sélectionnez **SUPPRIMER**. Appuyez ensuite sur la touche . La mention **CO nFIRME ?** s'affiche à l'écran. Appuyez sur la touche  pour confirmer votre sélection. Un bip sonore est émis et le numéro suivant s'affiche à l'écran.



Suppression de tous les numéros de la liste des appels manqués

1. Appuyez sur la touche .
2. Appuyez de nouveau sur  et sélectionnez le menu **LISTE APP**. Si des numéros sont disponibles, ils sont affichés.
3. Appuyez sur , utilisez la touche  ou  et sélectionnez **TOUT SUPP**. Appuyez maintenant sur la touche .
4. La mention **CO nFIRME ?** s'affiche à l'écran. Appuyez sur  pour confirmer votre sélection.

Résultat: un bip sonore est émis, le mode de veille du combiné est rétabli et tous les numéros des appels manqués sont effacés.





■ Verrouillage des touches



Cette fonction permet de bloquer toutes les touches du clavier. Vous pouvez toujours répondre aux appels en appuyant sur la touche . Cependant, lorsque vous raccrochez, le verrouillage des touches est de nouveau activé. Cette fonction permet d'éviter de passer des appels de manière accidentelle.

Blocage des touches: appuyez sur la touche  en mode de veille jusqu'à ce que la mention **COMb bLOq** s'affiche, avec l'icône .

■ Réglage de la langue







Le combiné prend en charge différentes langues prédéfinies. Vous pouvez sélectionner la langue d'affichage des messages.

1. Appuyez sur la touche .
2. Appuyez plusieurs fois sur  ou  et sélectionnez **REGLAG COMb**. Appuyez ensuite sur la touche .

Déblocage des touches : appuyez de nouveau sur la touche  jusqu'à ce que l'icône  disparaisse de l'écran.





Remarque:

- Si vous appuyez sur une touche alors que les touches sont bloquées, un bip sonore est émis et le message COMb bLOq s'affiche à l'écran.

3. Appuyez sur  ou  et sélectionnez **LANgUE**. Appuyez ensuite sur la touche .
4. Les différentes langues s'affichent à l'écran. Appuyez sur  ou  pour faire défiler les langues. Chaque langue s'affiche en version locale.
5. Appuyez sur la touche  et sélectionnez la langue souhaitée. Un bip de confirmation est émis.





■ Nom du combiné





HS N est le nom standard sous lequel le combiné est enregistré. Le numéro de combiné (de 1 à 5) fait référence au numéro sous lequel le combiné est enregistré au niveau du poste de base. Procédez comme suit pour modifier le nom affiché en mode de veille:







1. Appuyez sur la touche .
2. Appuyez plusieurs fois sur  ou  et sélectionnez **REGLAGE COMb**. Appuyez ensuite sur la touche .

■ Réponse automatique

Vous pouvez facilement prendre un appel en décrochant le combiné, sans appuyer sur la moindre touche.

1. Appuyez sur la touche .
2. Appuyez plusieurs fois sur  ou  et sélectionnez **REGLAGE COMb**. Appuyez ensuite sur la touche .

3. Appuyez sur  ou  et sélectionnez **NOm COMbInE**. Appuyez ensuite sur la touche .
4. Vous pouvez saisir un nom de six caractères au maximum à l'aide des touches alphanumériques. Utilisez la touche  pour supprimer un caractère si nécessaire. Appuyez sur la touche  pour confirmer le nom et quitter le menu. Le nom du combiné est alors modifié.

3. Appuyez sur  ou  et sélectionnez **REP AUTO**. Appuyez ensuite sur la touche .
4. Appuyez sur  ou  et sélectionnez **On** ou **OFF** pour activer ou désactiver la fonction. Appuyez ensuite sur . Un bip de confirmation est émis.