

SUNO R

Buismotoren met ingebouwde ontvanger



Montage- en gebruikershandleiding

Inhoud

1.	Veiligheidsinstructies.....	2
2.	Gebruik volgens de voorschriften.....	3
3.	Omschrijving.....	3
4.	Toepassingstabel & kenmerken.....	3
5.	Montage.....	4
5.1	Omschrijving van de onderdelen.....	5
5.2	Meeneemring installeren.....	5
5.3	Motoradapter installeren.....	5
5.4	Rolluikas met aandrijving monteren.....	6
5.5	Elektrische aansluiting.....	6
6.	Handzenders instellen.....	6
6.1	Eerste handzender programmeren.....	6
6.2	Draairichting veranderen.....	7
6.3	Bijkomende handzender programmeren.....	7
6.4	Alle handzenders wissen.....	8
7.	Puls bediening.....	8
8.	Eindschakelaars instellen.....	8
9.	Algemene storingen verhelpen.....	9
10.	Technische specificaties.....	9
11.	Garantie.....	9
12.	Afvalverwijdering.....	9
13.	EG-Conformiteitsverklaring.....	9

1. Veiligheidsinstructies

Lees deze handleiding aandachtig voor installatie of gebruik van de aandrijving.

Deze handleiding is uitsluitend bedoeld voor gekwalificeerd personeel. Entrya Technologies bvba is niet verantwoordelijk voor onjuiste installatie en het niet voldoen aan de lokale elektrische- en bouwvoorschriften.

De fabrikant kan niet aansprakelijk gesteld worden voor beschadigingen en bedrijfsstoringen, die voortvloeien uit het feit dat de montage- en de gebruiksaanwijzing niet in acht genomen worden.

Bewaar alle onderdelen van de Suno R en deze handleiding voor later gebruik.

- Geef extra aandacht aan inhoud in deze handleiding gemarkeerd met volgend symbool:
- Wees je bewust van de gevaren die kunnen bestaan in de procedures van de installatie en de werking van geautomatiseerde rolluiken of zonweringen. De installatie moet worden uitgevoerd in overeenstemming met de lokale normen en voorschriften.
- Voorschriften voor ongeval preventie en geldige normen in de desbetreffende landen in acht nemen en naleven.
- Geldige richtlijnen en normen dienen bij de montage en het gebruik in acht genomen te worden bijvoorbeeld: EN 12453, EN 12604, EN 12605
- Vóór werkzaamheden altijd de aandrijving spanningsvrij maken en beveiligen tegen opnieuw inschakelen.
- Nooit een beschadigde aandrijving in gebruik nemen.
- Controleer de toestand van het rolluik of de zonwering vóór de montage. Het rolluik of de zonwering moet geschikt zijn voor montage van de aandrijving.
- Na de montage en inbedrijfstelling moeten alle gebruikers geïnstrueerd worden over de functie en de bediening van de aandrijving.
- Kinderen of niet geïnstrueerde personen mogen de aandrijving niet bedienen.



- Bij het openen of sluiten van het rolluik of de zonwering mogen zich geen kinderen, mensen, dieren of voorwerpen binnen het bewegingsbereik bevinden.
- Het is niet toegestaan onderdelen te wijzigingen anders dan in deze handleiding omschreven.
- Neem contact op met een gekwalificeerde installateur als een storing niet kan worden verholpen en niet in deze handleiding is omschreven.
- Maak geen gebruik van de aandrijving voor alle procedures in deze handleiding te hebben gelezen en uitgevoerd.
- De aandrijving niet optillen aan de aansluitkabel.
- Neem nooit een bewegende rolluik, zonwering of andere bewegende delen vast.
- Het deksel van het rolluik of de zonwering moet overeenkomstig DIN18073 toegankelijk en afneembaar zijn.

2. Gebruik volgens de voorschriften

- Voor schade, die ontstaat door ander gebruik, stelt de producent zich niet aansprakelijk. Het risico wordt uitsluitend gedragen door de exploitant.
- De buismotor mag uitsluitend in technisch perfecte staat en volgens de voorschriften worden gebruikt, bovendien met inachtneming van de veiligheids- en gevarenrichtlijnen en de montage- en gebruiksaanwijzing.
- Storingen, die een veilig gebruik onmogelijk maken, moeten onmiddellijk worden verholpen.
- De buismotor uitsluitend in droge ruimtes toepassen en niet binnen gebieden met explosiegevaar.

3. Omschrijving

De Suno R aandrijving is ontworpen voor residentiële rolluiken of zonweringen. De aandrijving is uitgerust met een ontvanger en kan enkel worden bediend met daarvoor bestemde hand- en wandzenders. Uw leverancier kan u informeren welke afstandsbedieningen geschikt zijn voor de aandrijving. De beweging wordt begrensd door mechanische eindschakelaars.

4. Toepassingstabel & kenmerken

Artikelnaam	Motor-diameter (mm)	Koppel (Nm)	Motorlengte (mm)	Snelheid (tr/min)	Bereik eindschak. (omw)	Incl. koppelings-set (mm)	Vermogen (W)
SUNO 35S10	35	10	600	17	41	40	121
SUNO 45S10	45	10	634	15	22	60/70	112
SUNO 45S30	45	30	664	15	22	60/70	191
SUNO 45S50	45	50	664	12	22	60/70	205
SUNO 59S80	59	80	680	15	23	70	330
SUNO 45R10	45	10	634	15	22	60/70	112
SUNO 45R20	45	20	634	15	22	60/70	145
SUNO 45R50	45	50	664	12	22	60/70	205
Kabel Suno S:	2m, 4G 0,75						
Kabel Suno R:	2m, 3G 0,75						

Type buismotor	Artikelnummer	Artikelnaam	Koppel(Nm)	Motordiameter (mm)	Motorlengte (mm)	Adapter			Prijs
						40mm (m ²)	60mm (m ²)	70mm (m ²)	
S	100354	SUNO 35S10	10	35	600	7,8	x	x	
						4,2	x	x	
	100357	SUNO 45S10	10	45	634	x	3,5	2,6	
						x	1,8	1,4	
	100360	SUNO 45S30	30	45	664	x	12,3	8,8	
						x	6,5	4,7	
	100362	SUNO 45S50	50	45	664	x	19,3	14	
						x	10,3	7,5	
	100366	SUNO 59S80	80	59	680	x	x	26,3	
						x	x	14	
R	103397	SUNO 45R10	10	45	634	x	3,5	2,6	
						x	1,8	1,4	
	103398	SUNO 45R20	20	45	634	x	7	5,3	
						x	5,3	2,8	
	103401	SUNO 45R50	50	45	664	x	19,3	14	
						x	10,3	7,5	

Inclusief universele muursteen en koppingsset

Richtwaarde PVC: 4k/m²

Richtwaarde ALU: 7,5k/m²

5. Montage

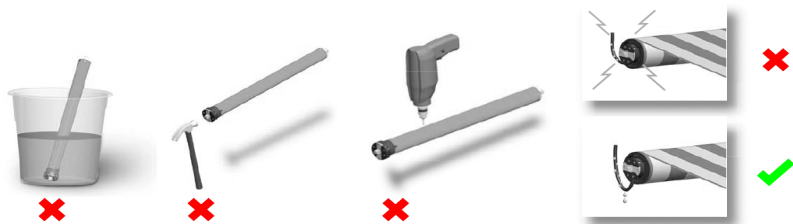

Het aansluit snoer zodanig leiden dat er geen water langs het snoer in de aandrijving kan lopen.

5.1 Omschrijving van de onderdelen

Onderstaande afbeelding toont alle onderdelen van een typische installatie.

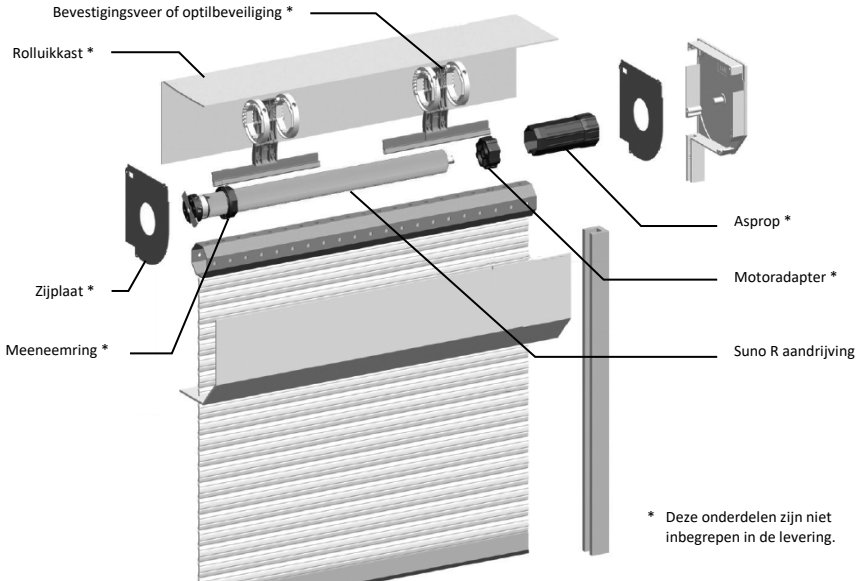

5.2 Meeneemring installeren

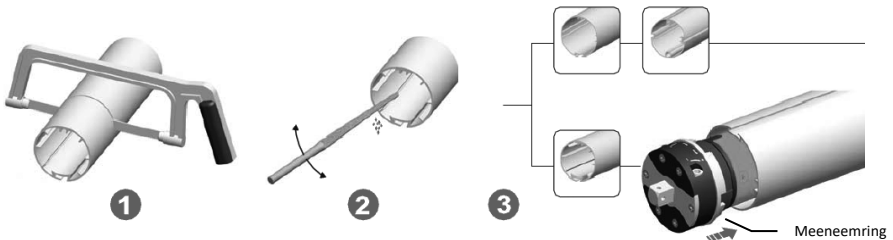

Maak gebruik van een meeneemring die geschikt is voor de as van het rolluik of de zonwering.
Niet in de meeneemring of aandrijving boren!

5.3 Motoradapter installeren

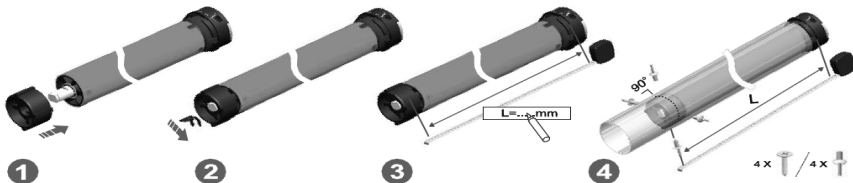

Maak indien nodig gebruik van blindklinknagels of schroeven om de motoradapter vast te zetten.



Maak gebruik van een motoradapter die geschikt is voor de as van het rolluik of de zonwering.

5.4 Rolluikas met aandrijving monteren

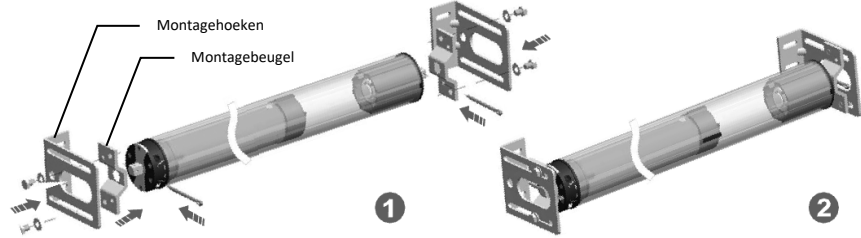

Bevestig de aandrijving met een montagebeugel in de rolluikkast, maak eventueel gebruik van bijkomende montagehoeken. Zorg ervoor dat de aandrijving met de rolluikas en montagebeugels 1 à 2 mm speling heeft tussen de montagehoeken of in de rolluikkast om vroegtijdige slijtage en lawaai te voorkomen.

5.5 Elektrische aansluiting

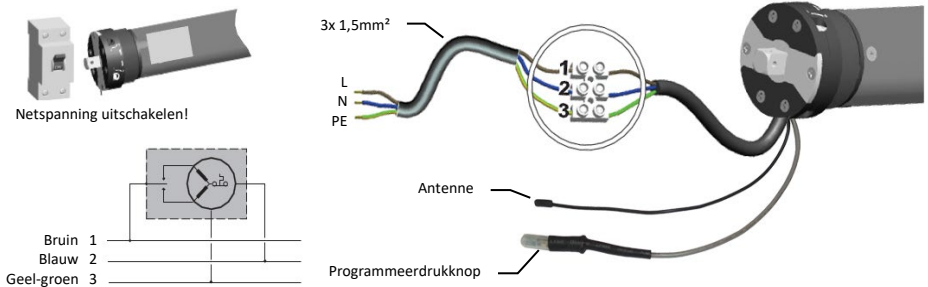

6. Handzenders instellen

Versie 1: De rolluikmotor geeft een korte biepiep zodra er spanning wordt aangebracht.

Versie 2: De rolluikmotor gaat een stuk op en terug neer, gevolgd door een korte biepiep zodra er spanning wordt aangebracht.

6.1 Eerste handzender programmeren

Versie 1



Alle handzenders in het geheugen van de aandrijving worden gewist.

T < 10sec



Als de tijd tussen de verschillende handelingen groter is dan 10 seconden wordt de programmering gestopt en de originele toestand wordt hersteld.

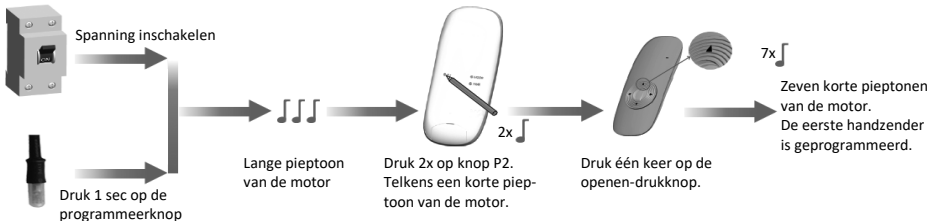

Versie 2



Alle handzenders in het geheugen van de aandrijving worden gewist.

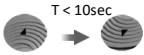

6.2 Draairichting veranderen



Druk >5 sec op de programmeerknop

3x

Drie korte pieptonen van de motor.
De draairichting van de motor is aangepast.

6.3 Bijkomende handzender programmeren

Versie 1

De netspanning van de aandrijving vooraf NIET uitschakelen.



Als de tijd tussen de verschillende handelingen groter is dan 6 seconden wordt de programmering gestopt en de originele toestand wordt hersteld.



Versie 2

De netspanning van de aandrijving vooraf NIET uitschakelen.



Als de tijd tussen de verschillende handelingen groter is dan 6 seconden wordt de programmering gestopt en de originele toestand wordt hersteld.



6.4 Alle handzenders wissen

Versie 1



Alle handzenders in het geheugen van de aandrijvingen worden gewist.
De netspanning van de aandrijving vooraf NIET uitschakelen.



Als de tijd tussen de verschillende handelingen groter is dan 6 seconden wordt de programmering gestopt en de originele toestand wordt hersteld.

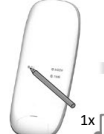

Druk 1x op
drukknop P2.

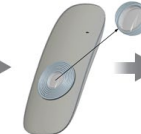

Druk 1x op de
stop-drukknop.

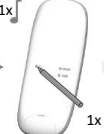

Druk 1x op
drukknop P2.

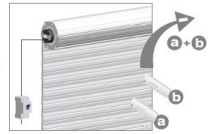

Versie 2



Alle handzenders in het geheugen van de aandrijvingen worden gewist.
De netspanning van de aandrijving vooraf NIET uitschakelen.



Als de tijd tussen de verschillende handelingen groter is dan 6 seconden wordt de programmering gestopt en de originele toestand wordt hersteld.

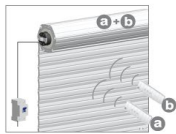

Druk 1x op
drukknop P2.

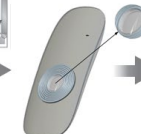

Druk 1x op de
stop-drukknop.

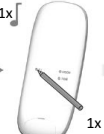

Druk 1x op
drukknop P2.

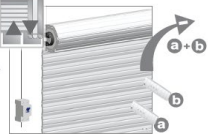

7. Puls bediening

De netspanning van de aandrijving vooraf NIET uitschakelen.



Als de tijd tussen de verschillende handelingen groter is dan 6 seconden wordt de programmering gestopt en de originele toestand wordt hersteld.



Druk 1x op
drukknop P2.



Druk 1x op de
openen-drukknop



Druk 1x op
drukknop P2.



De aandrijving opent of sluit zolang de drukknoop voor openen of sluiten wordt ingedrukt.

Door één keer kort te drukken op de openen- of sluiten drukknoop draait de motor 1/36 omwenteling in de gekozen richting.

Herhaal deze procedure om de puls bediening uit te schakelen.

8. Eindschakelaars instellen

Zolang de eindschakelaars niet zijn ingesteld stopt de aandrijving niet op de gewenste positie en kan er mogelijk schade ontstaan aan het rolluik, de zonwering of de aandrijving. Laat de aandrijving daarom alleen werken onder toezicht zodat deze kan worden gestopt als de eindschakelaar niet tijdig wordt geactiveerd en de aandrijving te ver doordraait.

Maak gebruik van de meegeleverde afstelstift om de eind schakelaars in te stellen. Open en sluit het rolluik of de zonwering



een aantal keren en stel de eindschakelaars telkens bij tot de gewenste positie.

De grote pijlen naast de rode en witte afstelschroeven geven aan voor welke draairichting de afstelschroeven dienen. Door de afstelschroef richting “+” te draaien zal de aandrijving verder lopen in de richting die wordt aangegeven door de pijl naast de afstelschroef. Draai de afstelschroef richting “-” als de aandrijving vroeger moet stoppen.

9. Algemene storingen verhelpen

Fout	Oorzaak	Oplossing
Motor start langzaam of niet	Netspanning te laag	Controleer de netspanning, deze moet overeenkomen met de specificatie van de motor.
	Bedradingsfout	Controleer de bedrading.
	Overbelast	Het koppel van de motor is te laag in verhouding met de belasting. Gebruik een motor met een hoger koppel.
Motor stopt plots	Motor is opgewarmd door frequent gebruik.	De thermische beveiliging is in werking, laat de motor gedurende 20 min afkoelen.
Vreemd geluid	Rolluikas is te lang waardoor de motor klem zit tussen de rolluikas en de montagebeugel.	Motor demonteren en de rolluikas inkorten zodat er ongeveer 1 à 2 mm speling is.

10. Technische specificaties

Aansluitspanning	230 Vac, 50 Hz
Frequentie ontvanger	433,92 MHz
Ontvanger geheugen	10 zenders
Inschakelduur	4 min
Beschermingsgraad	IP44
Omgevingstemperatuur	-20 tot +60 °C

11. Garantie

De garantie is geheel volgens de wettelijke bepalingen. Neem voor eventuele garantieaanspraken contact op met uw dealer. De garantieaanspraken hebben uitsluitend betrekking op het land waarin de aandrijving werden verkocht. Indien u onze klantenservice, reserveonderdelen of toebehoren nodig heeft, kunt u contact opnemen met uw dealer.

12. Afvalverwijdering

Dit product bestaat uit verschillende onderdelen die op hun beurt vervuilende stoffen zouden kunnen bevatten. Laat ze niet in het milieu achter!

Win informatie in over systemen van recyclage of afvalverwerking voor dit product en houdt u daarbij aan de wettelijke bepalingen zoals die op de plaats van gebruik van kracht zijn.



13. EG-Conformiteitsverklaring

Zie webpagina www.entry.eu

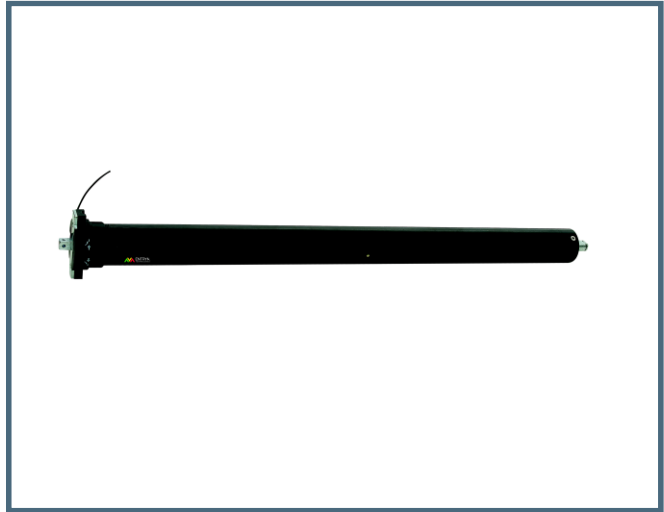

SUNO R

Moteurs tubulaires à récepteur intégré



Manuel de montage et d'utilisation

Table des matières

1.	Instructions de sécurité	2
2.	Utilisation selon les prescriptions	3
3.	Description	3
4.	Tableau d'application & caractéristiques.....	3
5.	Montage	4
5.1	Description des composants.....	5
5.2	Installation de la bague d'entraînement	5
5.3	Installation de l'adaptateur de moteur.....	5
5.4	Montage de l'arbre de volet avec l'entraînement	6
5.5	Raccordement électrique	6
6.	Ajustage des émetteurs à main	6
6.1	Programmation du premier émetteur à main	6
6.2	Changer le sens de rotation	7
6.3	Programmation d'un émetteur à main additionnel	7
6.4	Effacement de tous les émetteurs à main	8
7.	Commande par impulsions	8
8.	Ajustage des fins de course	8
9.	Dépannage général.....	9
10.	Spécifications techniques	9
11.	Garantie.....	9
12.	Rebut	9
13.	Déclaration CE du fabricant	9

1. Instructions de sécurité

Lisez attentivement ce mode d'emploi avant d'installer ou d'utiliser l'entraînement.

Ce mode d'emploi est exclusivement destiné à un personnel qualifié. Entrya Technologies S.P.R.L. n'est pas responsable des installations incorrectes ni du non-respect des prescriptions locales en matière d'électricité et de construction.

Le fabricant décline toute responsabilité pour les dommages et problèmes d'exploitation découlant du non-respect des instructions de montage et d'utilisation.

Conservez tous les composants du Suno R et ce mode d'emploi en vue d'une utilisation ultérieure.

- Accordez une attention particulière aux points de ce mode d'emploi marqués du symbole suivant : 
- Soyez conscient des dangers que peuvent entraîner les procédures d'installation et le fonctionnement de volets ou de pare-soleils automatisés. L'installation doit être exécutée conformément aux normes et prescriptions locales.
- Les prescriptions en matière de prévention d'accidents et les normes en vigueur dans les pays concernés doivent être respectées.
- Les directives et normes en vigueur en matière de montage et d'utilisation doivent être respectées, par exemple : les normes EN 12453, EN 12604, EN 12605.
- Avant d'entamer des travaux, l'entraînement doit toujours être mis hors tension et protégé contre un branchement accidentel.
- Ne mettez jamais un entraînement endommagé en service.
- Contrôlez l'état du volet ou du pare-soleil avant le montage. Le volet ou le pare-soleil doit convenir pour le montage de l'entraînement.
- Après le montage et la mise en service, tous les utilisateurs doivent être instruits des fonctions et du maniement de l'entraînement.
- Les enfants ou les personnes non instruites ne peuvent pas manier l'entraînement.

- Aucun enfant, individu, animal ou objet ne peut se trouver dans le rayon d'action lors de l'ouverture ou la fermeture du volet ou du pare-soleil.
- Il est interdit de modifier des composants autrement que dans le respect des dispositions de ce mode d'emploi.
- Prenez contact avec un installateur qualifié s'il s'avère impossible de remédier à une panne ou si la panne n'est pas décrite dans ce mode d'emploi.
- N'utilisez pas l'entraînement avant d'avoir lu et exécuté toutes les procédures décrites dans ce mode d'emploi.
- Ne soulevez pas l'entraînement par le câble de raccordement.
- Ne saisissez jamais un volet, un pare-soleil ou d'autres pièces en mouvement.
- Conformément à DIN 18073, le couvercle du volet ou du pare-soleil doit être accessible et amovible.

2. Utilisation selon les prescriptions

- Le producteur décline toute responsabilité pour les dommages causés par une utilisation non conforme. Le risque est supporté exclusivement par l'exploitant.
- Le moteur tubulaire peut être utilisé uniquement en parfait état technique et selon les prescriptions, et en respectant par ailleurs les directives de sécurité et de danger, et les instructions de montage et d'utilisation.
- Il doit être remédié immédiatement aux problèmes qui rendent impossible une utilisation sûre.
- Le moteur tubulaire peut être utilisé exclusivement dans les locaux secs et dans des zones ne présentant aucun danger d'explosion.

3. Description

L'entraînement Suno R est conçu pour les volets ou les pare-soleils résidentiels. L'entraînement est équipé d'un récepteur et peut être commandé uniquement avec les émetteurs à main ou muraux conçus dans ce but. Votre fournisseur peut vous communiquer quelles télécommandes conviennent pour l'entraînement. Le mouvement est limité par des fins de course mécaniques.

4. Tableau d'application & caractéristiques

<u>Nom d'article</u>	<u>Diamètre du moteur (mm)</u>	<u>Couple de rotation (Nm)</u>	<u>Longueur du moteur (mm)</u>	<u>Vitesse (tr/min)</u>	<u>Portée des interr.de fin de course (omw)</u>	<u>Set de jonction incl. (mm)</u>	<u>Puissance (W)</u>
SUNO 35S10	35	10	600	17	41	40	121
SUNO 45S10	45	10	634	15	22	60/70	112
SUNO 45S30	45	30	664	15	22	60/70	191
SUNO 45S50	45	50	664	12	22	60/70	205
SUNO 59S80	59	80	680	15	23	70	330
SUNO 45R10	45	10	634	15	22	60/70	112
SUNO 45R20	45	20	634	15	22	60/70	145
SUNO 45R50	45	50	664	12	22	60/70	205
<u>Câble Suno S:</u>	2m, 4G 0,75						
<u>Câble Suno R:</u>	2m, 3G 0,75						

Type buismotor	Artikelnummer	Artikelnaam	Koppel(Nm)	Motordiameter (mm)	Motorlengte (mm)	Asadapter			Prijs
						40mm (m²)	60mm (m²)	70mm (m²)	
S	100354	SUNO 35S10	10	35	600	7,8	x	x	
						4,2	x	x	
	100357	SUNO 45S10	10	45	634	x	3,5	2,6	
						x	1,8	1,4	
	100360	SUNO 45S30	30	45	664	x	12,3	8,8	
						x	6,5	4,7	
	100362	SUNO 45S50	50	45	664	x	19,3	14	
						x	10,3	7,5	
	100366	SUNO 59S80	80	59	680	x	x	26,3	
						x	x	14	
R	103397	SUNO 45R10	10	45	634	x	3,5	2,6	
						x	1,8	1,4	
	103398	SUNO 45R20	20	45	634	x	7	5,3	
						x	5,3	2,8	
	103401	SUNO 45R50	50	45	664	x	19,3	14	
						x	10,3	7,5	

Inclusief universele muursteun en koppelsset

Richtwaarde PVC: 4k/m²

Richtwaarde ALU: 7,5k/m²

5. Montage



✗



✗



✗



✗

✓

Posez le câble de raccordement de telle sorte qu'il ne puisse pas s'infiltrer d'eau dans l'entraînement en s'écoulant le long du câble.

5.1 Description des composants

Le croquis ci-dessous présente tous les composants d'une installation typique.

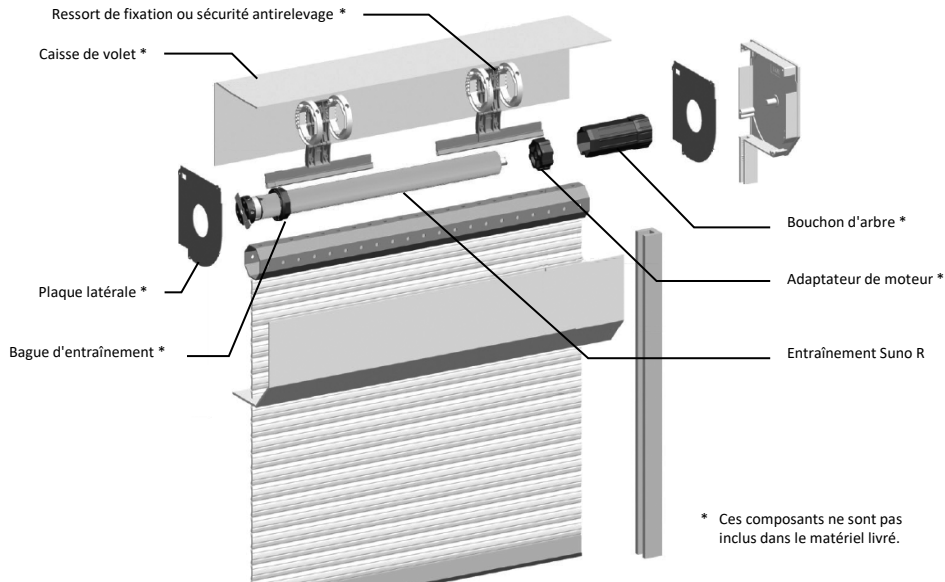

5.2 Installation de la bague d'entraînement

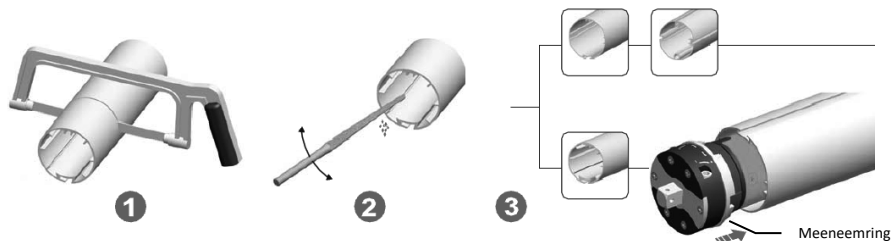

⚠ Utilisez une bague d'entraînement adaptée à l'arbre du volet ou du pare-soleil. Ne pas forer dans la bague d'entraînement ou l'entraînement !

5.3 Installation de l'adaptateur de moteur

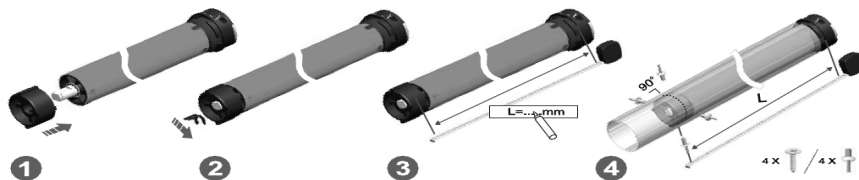

Si nécessaire, utilisez des rivets aveugles ou des vis pour fixer l'adaptateur de moteur.

⚠ Employez un adaptateur de moteur adapté à l'arbre du volet ou du pare-soleil.

5.4 Montage de l'arbre de volet avec l'entraînement

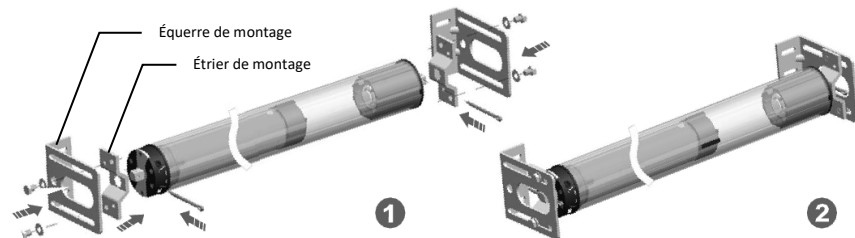

Fixez l'entraînement avec un étrier de montage dans la caisse du volet, utilisez éventuellement des équerres de montage supplémentaires. Pour éviter l'usure prématurée et les bruits lors du fonctionnement, veillez à ménager 1 à 2 mm de jeu entre l'arbre du volet avec les étriers de montage et la caisse du volet ou les équerres de montage.

5.5 Raccordement électrique

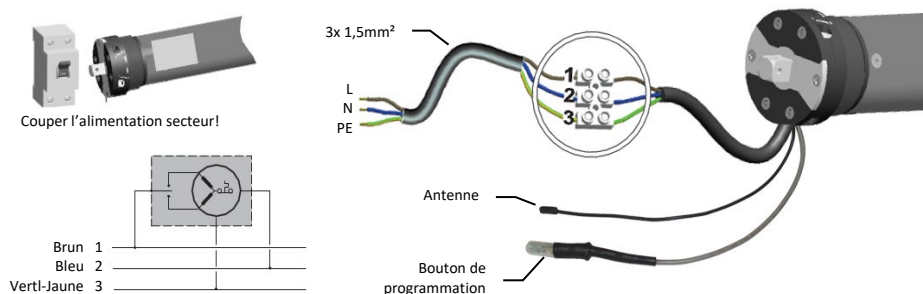

6. Ajustage des émetteurs à main

Version 1 : Le moteur donne un bip quand le courant est branché

Version 2 : Le moteur monte et descend, suivi par un bip, quand le courant est branché

6.1 Programmation du premier émetteur à main

Version 1

⚠ Tous les émetteurs à main seront effacés de la mémoire des entraînements.

⌚ T < 10 s Si le délai entre les différentes étapes dépasse 10 secondes, la programmation est interrompue et l'état d'origine est rétabli.

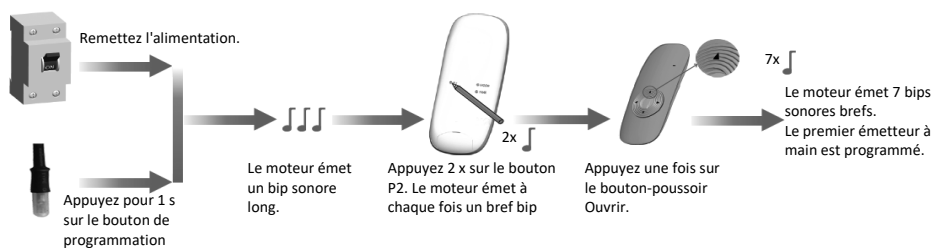

Version 2

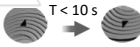
 Tous les émetteurs à main seront effacés de la mémoire des entraînements.
 $T < 10\text{ s}$ Si le délai entre les différentes étapes dépasse 10 secondes, la programmation est interrompue et l'état d'origine est rétabli.

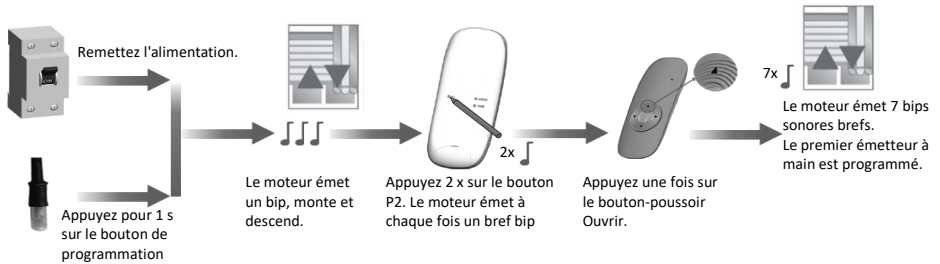

6.2 Changer le sens de rotation

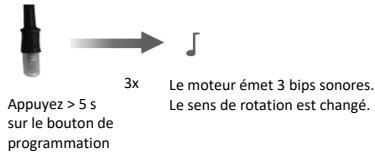

6.3 Programmation d'un émetteur à main additionnel

Version 1

Ne PAS couper à l'avance l'alimentation de l'entraînement.

 $T < 6\text{sec}$ Si le délai entre les différentes étapes dépasse 6 secondes, la programmation est interrompue et l'état d'origine est rétabli.

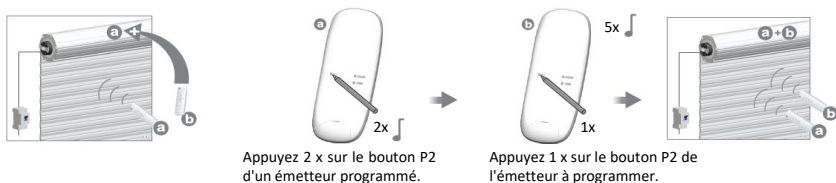

Version 2

Ne PAS couper à l'avance l'alimentation de l'entraînement.

 $T < 6\text{sec}$ Si le délai entre les différentes étapes dépasse 6 secondes, la programmation est interrompue et l'état d'origine est rétabli.

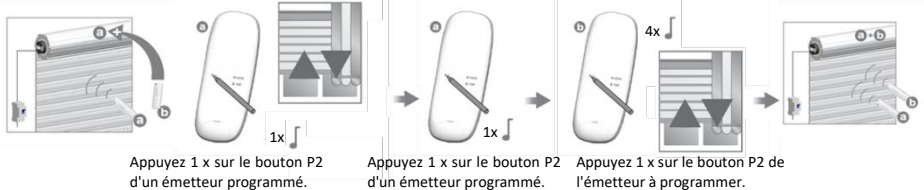

6.4 Effacement de tous les émetteurs à main

Version 1



Tous les émetteurs à main seront effacés de la mémoire des entraînements.
Ne PAS couper à l'avance l'alimentation de l'entraînement.

 $T < 6\text{sec}$ Si le délai entre les différentes étapes dépasse 6 secondes, la programmation est interrompue et l'état d'origine est rétabli.

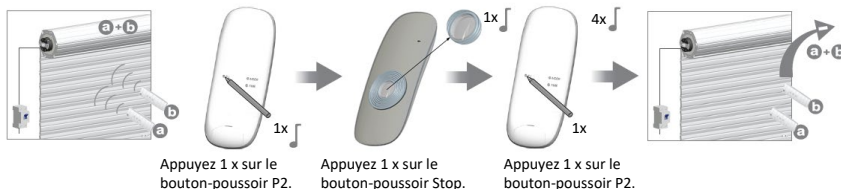

Version 2



Tous les émetteurs à main seront effacés de la mémoire des entraînements.
Ne PAS couper à l'avance l'alimentation de l'entraînement.

 $T < 6\text{sec}$ Si le délai entre les différentes étapes dépasse 6 secondes, la programmation est interrompue et l'état d'origine est rétabli.

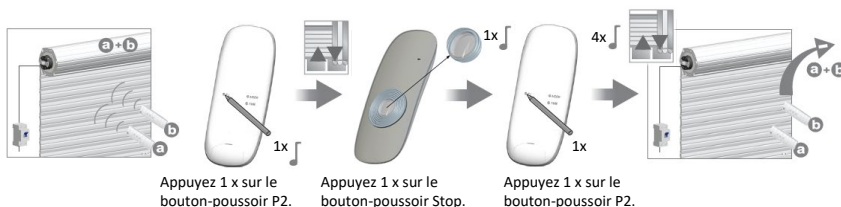

7. Commande par impulsions

Ne PAS couper à l'avance l'alimentation de l'entraînement.

 $T < 6\text{sec}$ Si le délai entre les différentes étapes dépasse 6 secondes, la programmation est interrompue et l'état d'origine est rétabli.

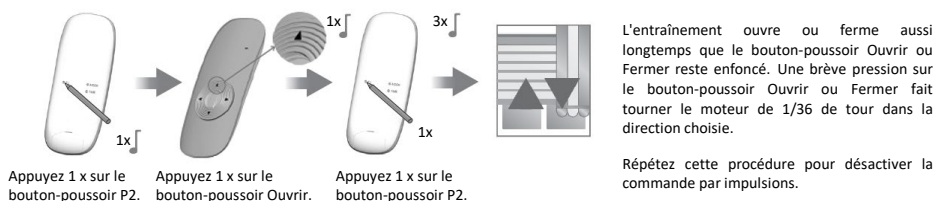

8. Ajustage des fins de course

Aussi longtemps que les fins de course ne sont pas réglées, l'entraînement ne s'arrête pas sur la position désirée, et il existe un risque de dommage au volet, au pare-soleil ou à l'entraînement. Ne faites dès lors fonctionner l'entraînement que sous surveillance, de sorte qu'il soit possible de l'arrêter si la fin de course n'est pas activée à temps et que l'entraînement aille trop loin.



Utilisez la tige de réglage fournie pour ajuster les fins de course. Ouvrez et fermez le volet ou le pare-soleil à plusieurs reprises et ajustez à chaque fois les fins de course jusqu'à la position voulue.

Les grandes flèches à côté des vis de réglage rouge et blanche indiquent le sens de rotation auquel servent les vis de réglage. En tournant la vis de réglage dans le sens "+", l'entraînement ira plus loin dans le sens qui est indiqué par la flèche à côté de la vis de réglage. Tournez la vis de réglage dans le sens "-" si l'entraînement doit s'arrêter plus tôt.

9. Dépannage général

Problème	Cause	Solution
Le moteur démarre lentement ou pas du tout.	Tension secteur trop basse.	Contrôlez la tension secteur, celle-ci doit correspondre à la spécification du moteur.
	Erreur de câblage	Contrôlez le câblage.
	Surcharge	Le couple du moteur est trop bas par rapport à la charge. Utilisez un moteur avec un couple plus important.
Le moteur s'arrête soudainement.	Le moteur a chauffé à cause d'une utilisation fréquente.	La protection thermique est enclenchée, laissez refroidir le moteur pendant 20 min.
Bruit étrange	L'arbre du volet est trop long, de sorte que le moteur est coincé entre l'arbre du volet et l'étrier de montage.	Démontez le moteur et raccourcissez l'arbre du volet de sorte à obtenir environ 1 à 2 mm de jeu.

10. Spécifications techniques

Tension d'alimentation	230 V CA, 50 Hz
Fréquence récepteur	433,92 MHz
Mémoire récepteur	10 émetteurs
Durée d'enclenchement	4 min
Indice de protection	IP44
Température ambiante	de -20 à +60 °C

11. Garantie

La garantie est conforme à la législation. Adressez-vous à votre revendeur spécialisé dans le cas d'une demande éventuelle.

Le droit de garantie n'est valable que dans le pays où le produit a été acheté. Si vous avez besoin d'un service après-vente, de pièces de rechange ou d'accessoires, adressez-vous à votre revendeur spécialisé.

12. Rebut

Respecter la réglementation locale. Ce produit est constitué des différentes parties, qui peuvent contenir des polluants. Ne les laissez pas dans l'environnement! Informez-vous sur des systèmes de recyclage.



13. Déclaration CE du fabricant

Voire site internet www.entrya.eu